

iRobot®

Roomba®

i Series

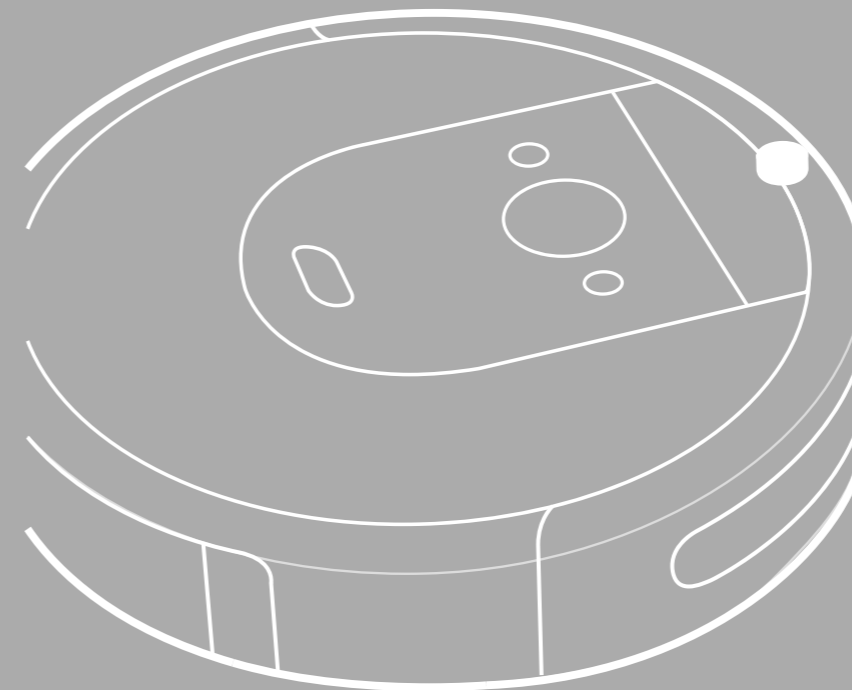

Uživatelská příručka
Návod na použitie
Felhasználói kézikönyv
Ghidul utilizatorului
Инструкция за експлоатация
Kullanıcı Kılavuzu
Εγχειρίδιο χρήστη

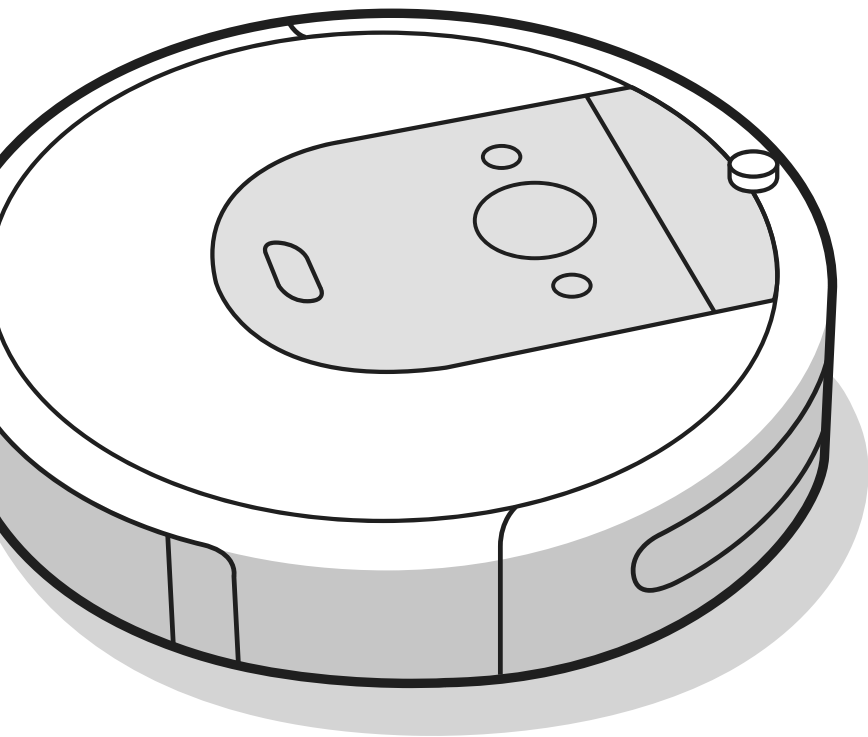

Robot[®]

Roomba[®]
Robotický vysavač

CZ

Série i
Návod k obsluze

Bezpečnostní informace

Důležité bezpečnostní informace

Tento návod k obsluze obsahuje informace pro regulační model(y): RVB-Y1

TYTO POKYNY K POUŽITÍ SI USCHOVEJTE

⚠️ VAROVÁNÍ: Při používání elektrického spotřebiče byste vždy měli dbát základních pokynů včetně následujících.

PŘEČTĚTE SI VEŠKERÉ POKYNY

⚠️ VAROVÁNÍ: Abyste snížili riziko zranění osob nebo poškození majetku, přečtěte si a při nastavování, používání a údržbě robota dodržujte následující bezpečnostní pokyny.

Děti starší 8 let a osoby se sníženými fyzickými, smyslovými či mentálními schopnostmi či s nedostatečnými zkušenostmi či znalostmi mohou tento spotřebič používat pouze pod dohledem nebo po poučení o bezpečném používání spotřebiče a pokud si jsou vědomy příslušných rizik. S přístrojem si nesmí hrát děti. Úklid a uživatelskou údržbu nesmí provádět děti bez dozoru.



Toto je výstražný bezpečnostní symbol. Varuje vás před potenciálním rizikem fyzického poranění.

Řiďte se všemi bezpečnostními zprávami, které po tomto symbolu následují, abyste se vyhnuli možnému poranění nebo smrti.



Riziko úrazu elektrickým proudem



Zařízení třídy II



Jmenovitý výkon, stejnosměrný proud



Přečtěte si uživatelskou příručku



Obecný symbol pro recyklaci



Nebezpečí požáru



Pouze pro použití uvnitř budov



Jmenovitý příkon, stejnosměrný proud



Udržujte mimo dosah dětí



Samostatná napájecí jednotka



Jmenovitý příkon, střídavý proud



Ochrana před zpětným prouděním elektriny

VAROVÁNÍ: Označuje nebezpečnou situaci, která může, pokud se jí nevyhnete, mít za následek smrt nebo vážné zranění.

POZOR: Označuje nebezpečnou situaci, která může, pokud se jí nevyhnete, mít za následek drobné nebo střední zranění.

UPOZORNĚNÍ: Označuje nebezpečnou situaci, která může, pokud se jí nevyhnete, mít za následek poškození majetku.

OBEČNÉ



- Tento robot není hračka. Malé děti a domácí zvířata musí být během provozu robota pod dohledem.
- Na robota ani nabíjecí stanici nesedějte ani nešlapejte.
- Nepoužívejte neautorizované nabíječky. Použití neautorizované nabíječky může způsobit přehřátí, kouření, vznícení nebo explozi baterie.
- Váš robot je dodáván s napájecím kabelem schváleným pro danou oblast a je navržen pro zapojení pouze do standardní domácí zásuvky se střídavým proudem. Nepoužívejte žádný jiný napájecí kabel. Potřebujete-li kabel vyměnit, kontaktujte oddělení péče o zákazníky. Bude tak zaručeno, že vyberete napájecí kabel vhodný pro vaši zemi.
- Robota ani nabíjecí stanici neotvírejte. Neobsahují žádné součásti, které by uživatel mohl opravit. Servis přenechejte kvalifikovaným servisním technikům.
- Aby nedošlo k úrazu elektrickým proudem, používejte zařízení pouze na suchých místech uvnitř budov.
- Nedotýkejte se robota ani nabíjecí stanice mokřýma rukama.
- Robota používejte a skladujte pouze v prostředí s pokojovou teplotou.
- Má-li uklízená místnost balkón, musíte pomoci fyzické zábrany zamezit vjezdu robota na balkón a zajistit tak bezpečný provoz.



- Robota neprovazujte v prostorách, kde jsou v podlaze odkryté elektrické zásuvky.
- Pokud zařízení přejede přes napájecí kabel a zachytí ho, může stáhnout připojený předmět a shodit ho ze stolu nebo police. Před použitím robota sklíďte předměty, jako je oblečení, volné papíry, provázky od žaluzií nebo záclon, napájecí kabely a všechny křehké předměty.
- Pamatujte, že se robot pohybuje sám od sebe. Při chůzi v prostoru, kde se robot pohybuje, buďte opatrní a nešlápněte na něj.
- Nepoužívejte zařízení k úklidu ostrých předmětů, skla ani čehokoliv, co hoří nebo se z toho kouří.

UPOZORNĚNÍ

- Tento robot je určen k použití pouze na suchých podlahách. Nepoužívejte robota k úklidu vylitých tekutých nečistot. Zabraňte namočení robota a nabíjecí stanice.
- Na robota nic nepokládejte.
- Zanedbnání čistoty kontaktů nabíječky může způsobit nemožnost nabíjet baterii.
- Z uklízeného prostoru odstraňte všechny vratké předměty a předměty, které by se mohly snadno poškodit při kontaktu s robotem. Robot je k vybavení bytu velmi šetrný, ale pokud je zařízení bytu natolik choulostivé, že i přes to dochází k jeho poškození, zabraňte robotu v kontaktu s takovým předmětem např. fyzickou překážkou nebo použitím virtuální zdi.

NABÍJECÍ STANICE



- Nepoužívejte nabíjecí stanici s poškozeným napájecím kabelem nebo zástrčkou. Tyto díly je nutno v případě poškození vyměnit.
- Před čištěním nebo údržbou vždy robota odpojte od nabíjecí stanice.

- Robota nabíjete pouze pomocí dodaného napájecího zdroje. Dodaný napájecí zdroj disponuje bezpečným, velmi nízkým napětím, které odpovídá klasifikaci u vstupu robota a které je potřebné pro zajištění bezpečného provozu.
- Abyste zabránili riziku pádu robota ze schodů, ujistěte se, že se nabíjecí stanice nachází nejméně 1,2 metru od schodů.

UPOZORNĚNÍ

- Výrobek se nesmí používat s žádným typem měniče napětí. Použitím měniče napětí okamžitě zaniká záruka.
- Pokud bydlíte v oblasti s častými bouřkami s blesky, doporučujeme používat doplňkovou přepětovou ochranu. Přepětová ochrana může nabíjecí stanici robota ochránit v případě elektrické bouře.

BATERIE



VAROVÁNÍ



- Baterii neotevírejte, nedrťte, nezahřívejte nad 80 °C ani nezapalujte. Řiďte se pokyny výrobce.
- Baterii nezkratujte stykem kovových předmětů s kontakty baterie ani ji neponořujte do tekutiny. Baterie nevystavujte mechanickým nárazům.
- Pravidelně kontrolujte, zda baterie neteče nebo není poškozena. Nenabíjete baterie, které jsou poškozené nebo z nich vyléká elektrolyt, a dávejte pozor, aby se vám nedostal na pokožku nebo do očí. Pokud k tomu došlo, omyjte zasaženou oblast velkým množstvím vody a vyhledejte lékařskou pomoc. Vložte baterii do uzavřeného plastového sáčku a zrecykujte ji nebo bezpečně zlikvidujte v souladu s místními předpisy na ochranu životního prostředí, případně ji odevzdejte k likvidaci v servisním středisku společnosti iRobot.



POZOR



- Na používání baterií dětmi by měla dohlížet dospělá osoba. Při spolknutí článku nebo baterie okamžitě vyhledejte lékařskou pomoc.

UPOZORNĚNÍ

- Před recyklací nebo likvidací musíte z robota vyjmout baterie.
- Chcete-li dosáhnout nejlepších výsledků, používejte pouze lithium-iontovou baterii iRobot, která se dodává s robotem.
- Nepoužívejte baterie, které nelze dobíjet. Používejte výhradně dobíjecí baterii dodanou s výrobkem. V případě nutnosti výměny zakupte shodnou baterii iRobot nebo požádejte oddělení péče o zákazníky společnosti iRobot o doporučení vhodné alternativní baterie.
- Před dlouhodobým skladováním baterii vždy nabijte a vyjměte ji z robota i příslušenství.



Tento symbol na baterii označuje, že baterii nelze vyhodit mezi netříděný běžný komunální odpad. Jako koncový uživatel zodpovídáte za likvidaci baterie s ukončenou životností v zařízení ekologicky šetrným způsobem, například:

- (1) vrácením baterie distributorovi/prodejci, od kterého jste ji zakoupili;
- (2) odevzdáním baterie na určeném sběrném místě.

Oddělený sběr a recyklace baterií s ukončenou životností v čase jejich likvidace pomáhá zachovávat přírodní zdroje a zaručuje, že jsou baterie recyklovány způsobem, který chrání lidské zdraví a životní prostředí. Další informace získáte u místního úřadu pro recyklaci nebo prodejce, od kterého jste výrobek původně zakoupili. Nesprávná likvidace baterií s ukončenou životností může mít negativní efekt na životní prostředí a lidské zdraví díky látkám obsaženým v bateriích a akumulátorech. Informace o dopadech problematických látek obsažených v různých druzích odpadů z baterií lze nalézt na následující adrese: <http://ec.europa.eu/environment/waste/batteries/>

O vašem robotickém vysavači Roomba®

CZ

Pohled shora

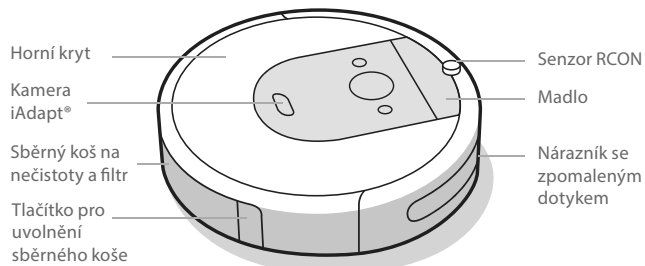

Nabíjecí stanice Home Base™

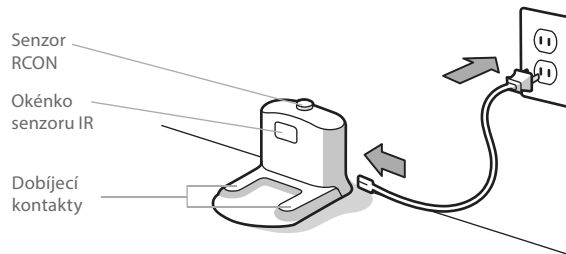

Pohled zdola

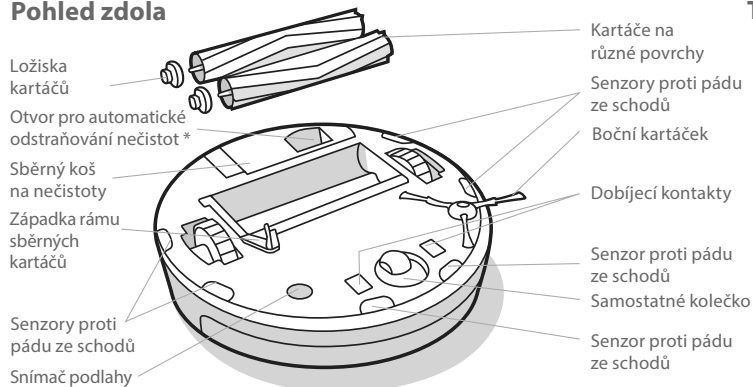

Tlačítka a kontrolky

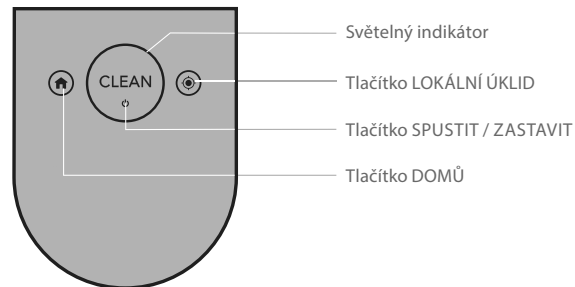

* Pouze u vybraných modelů

Používání vašeho robotického vysavače Roomba®

Umístění nabíjecí stanice Home Base™

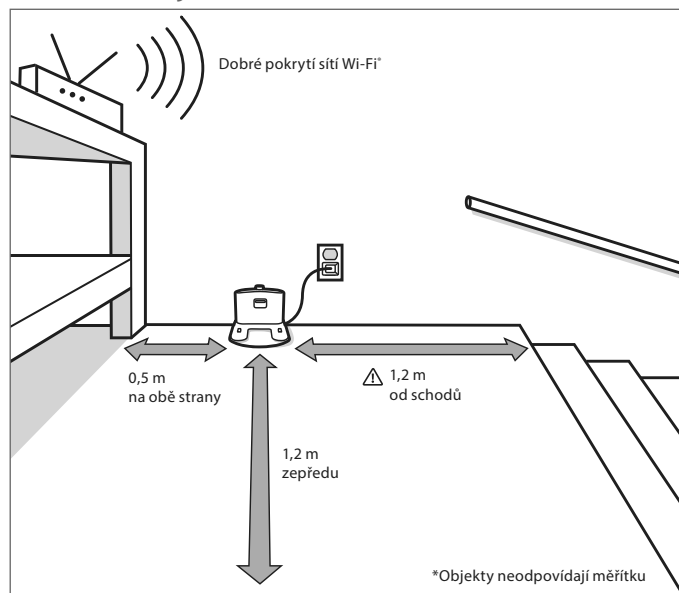

VAROVÁNÍ: Abyste zabránili riziku pádu robota ze schodů, ujistěte se, že se nabíjecí stanice nachází nejméně 1,2 metru od schodiště.

Nabíjení

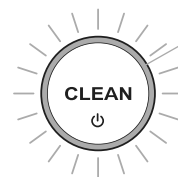

Světelný kruhový indikátor

Bílá: plně nabitó.

Blikající bílá: probíhá nabíjení.

Po 1 minutě se světelný kruh zhasne pro úšetření energie.

- Umístěte robota do nabíjecí stanice, aby se aktivovala baterie.
- ☰ **Poznámka:** Robot se dodává částečně nabitý, ale před zahájením prvního úklidu jej doporučujeme nechat plně nabít v nabíjecí stanici.
- Pokud během nabíjení bliká text „CLEAN“, robot je uprostřed úklidu a po dobití automaticky pokračuje tam, kde skončil.
- Robot v nabíjecí stanici využívá malé množství elektrické energie. Když se robot nepoužívá, je možné ho uvést do režimu s ještě nižší spotřebou. Pokyny a další podrobnosti k tomuto úspornému režimu spánku naleznete v aplikaci iRobot HOME.
- ☰ **Poznámka:** Pro maximální využití funkcí robota je nutné mít telefon/tablet s operačním systémem Android nebo OS. Aplikaci lze zdarma stáhnout v příslušných obchodech.
- Při delším uskladnění robota vypněte: vyjměte jej z nabíjecí stanice a po dobu 10 sekund podržte tlačítko . Robota uskladněte na chladném, suchém místě.

CZ

Úklid



Před čištěním z podlahy sesbírejte nadbytečné předměty. Chcete-li mít podlahu stále v dobrém stavu, robota používejte často.

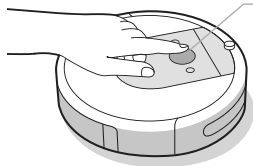

Stiskněte tlačítko CLEAN

Klepnutím spustíte/pozastavíte/obnovíte úlohu

Podržením na 3 sekundy ukončíte úlohu

- Robot automaticky prozkoumá a uklidí vaši domácnost. Na konci úklidu nebo při potřebě dobítí se vrátí do nabíjecí stanice.
- Chcete-li robota poslat zpět do nabíjecí stanice, klepněte na možnost 🏠. Modrý světelný kruh znamená, že robot hledá nabíjecí stanici.
- Pokud robot narazí na obzvláště špinavou oblast, přepne se do režimu Dirt Detect™ a pohyby dopředu/zpět místo důkladněji vyčistí. Světelný kruhový indikátor bliká modře.
- Klepnutím na možnost 🌀 zahájíte tzv. lokální úklid. Robot začne danou oblast čistit pohyby po spirále do vzdálenosti zhruba metr od středu a pak se opět po spirále vrátí do výchozího bodu. Kruhový indikátor bude svítit modře a točit se dokola.

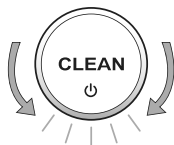

Když robot potřebuje vyprázdnit sběrný koš, světelný kruhový indikátor začne červeně blikat dokola směrem k zadní straně robota.

Diagnostika problémů

- Pokud nastane nějaký problém, robot vás upozorní přehráním zvukové výstrahy a světelný kruhový indikátor se rozsvítí červeně. Podrobnosti zjistíte stisknutím tlačítka CLEAN nebo klepnutím na nárazník. Další pomocná a instruktážní videa naleznete v aplikaci iRobot HOME.

Červený světelný kruh

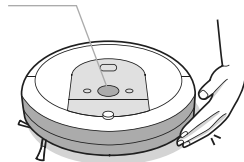

Vybitá baterie – nabijte ji.

- Po 90 minutách neaktivity nabíjecí stanice robot automaticky ukončí úklid.

Bezpečnost a přeprava baterie

Pro nejlepší výsledek použijte pouze lithium-iontovou baterii iRobot, která se dodává s robotem.



VAROVÁNÍ: Lithium-iontové baterie a výrobky, které obsahují lithium-iontové baterie, se řídí přísnými podmínkami pro převoz. V případě, že potřebujete výrobek přepravit z důvodu opravy, cestování nebo z jiných důvodů, MUSÍTE postupovat podle níže uvedených přepravních pokynů.

- Před odesláním JE NUTNÉ vypnout baterii.
- Baterii vypnete odejmutím robota od nabíjecí stanice a přidržením tlačítka 🏠 po dobu 10 sekund. Všechny kontrolky se vypnou.
- Zabalte výrobek do původního balení.
- Posílejte ho pouze pozemní dopravou (ne letecky).
- Pokud potřebujete další pomoc, obraťte se na náš tým péče o zákazníky nebo navštivte web iRobot.cz.

Příslušenství

Virtuální zed' Virtual Wall® se dvěma režimy*

 **Poznámka:** Nejlepší umístění virtuální zdi je minimálně 2,5 metru od nabíjecí stanice.

Virtuální zed' Virtual Wall® se dvěma režimy udržuje robota Roomba v oblastech, které si přejete vyčistit - a mimo ty, které ne. Zařízení můžete mezi čistěními nechat na místě.

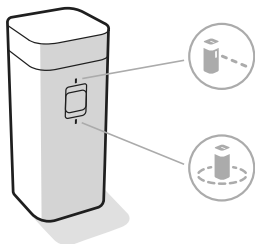



*Virtual Wall je součástí balení jen vybraných modelů.

Zvolte režim, který vyhovuje vašim potřebám:

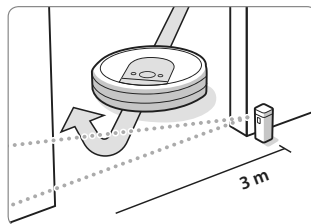
Režim virtuální zdi: Pokud je vypínač v pozici virtuální zdi () , zařízení vytvoří lineární bariéru blokující otvory do velikosti 3 metry.



 **Poznámka:** Tato bariéra se rozšiřuje, čím více se vzdaluje od přístroje (viz obrázek).

Režim Halo: Přepněte přepínač do polohy Halo () , abyste vytvořili kruhovou bariéru. Tím robotovi zabráníte přibližovat se k oblastem, které chcete chránit, jako je miska na žrádlo domácího zvířete, váza nebo prostor pod stolem. Kruhová bariéra je neviditelná a dosahuje přibližně 30 centimetrů od středu zařízení.

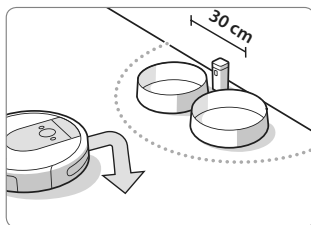

 **Poznámka:** Baterie při normálním používání vydrží 8–10 měsíců. Pokud nebudete virtuální zed' delší dobu používat, nepamenejte ji vypnout nastavením do prostřední polohy.

Péče a údržba

Pokyny pro péči a údržbu

Abyste zachovali maximální výkon robota, řiďte se postupy uvedenými na následujících stránkách.

V aplikaci iRobot HOME najdete další instruktážní videa. Pokud si všimnete, že robot zanechává část smetí na podlaze, vyprázdněte sběrný koš a vyčistěte filtr a sběrné kartáče.

Část	Frekvence údržby	Frekvence výměny*
Sběrný koš	Sběrný koš můžete mýt dle potřeby.	
Filtr	Čistěte po každých 10 uklízcích cyklech. Filtr není omyvatelný.	Každé 2 měsíce
Senzor plného sběrného koše	Čistěte jednou za 2 týdny.	
Přední kolečko	Čistěte po 10 uklízcích cyklech.	Každých 12 měsíců
Kartáček na zametání podél stěn a kartáče na různé povrchy	Čistěte po každých 3 uklízcích cyklech.	Každých 12 měsíců
Dobíjecí kontakty nabíjecí stanice Home Base	Čistěte jednou měsíčně. (vlhkým hadříkem nebo namočeným v líhu)	

***** **Důležité:** Dojde-li k mechanickému poškození robota, v důsledku zanedbané pravidelné údržby nebo v důsledku použití neoriginálních dílů, nebude na toto poškození uznána záruka.

Poznámka: Společnost iRobot vyrábí různé náhradní díly a sestavy. Pokud se domníváte, že potřebujete některý náhradní díl, požádejte o další informace oddělení péče o zákazníky společnosti iRobot nebo navštivte autorizovaného prodejce společnosti iRobot.

* Frekvence výměny se může různit. Díly vyměňte v případě viditelného opotřebení. **Používejte výhradně originální díly iRobot.**

5 Další informace naleznete na webu www.irobot.cz

Vyprazdňování sběrného koše

- 1 Stiskněte tlačítko pro uvolnění sběrného koše a vyjměte ho.

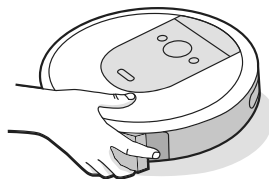

- 2 Pro vyprázdnění sběrného koše otevřete dvířka koše.

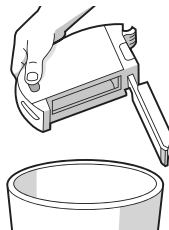

- 3 Umístěte sběrný koš zpět do robota.

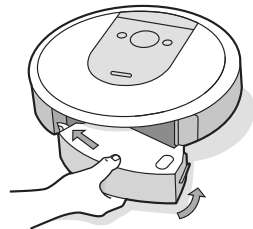

Čištění filtru

- 1 Vyjměte sběrný koš. Vyjměte filtr tak, že uchopíte oba konce a vytáhnete ho.

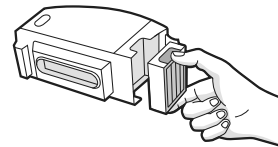

- 2 Oklepte nečistoty poklepnáním filtru o odpadkový koš. Pro důkladnější vyčištění filtru můžete použít klasický vysavač.



- 3 Znovu vložte filtr žebrovanými drážkami směrem ven. Umístěte sběrný koš zpět do robota.

***** **Důležité:** Pokud filtr není správně nainstalován, robot se nespustí. Filtr měňte po dvou měsících.

Čištění sensorů plného sběrného koše

- 1 Vyjměte a vyprázdněte sběrný koš.

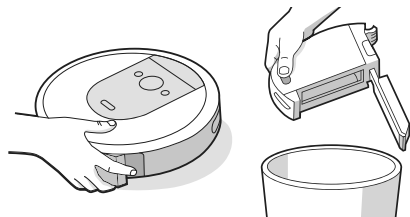

- 2 Vnitřní senzory otřete čistým, suchým hadříkem.

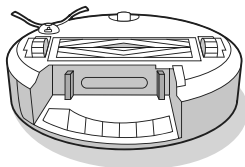

- 3 Dvířka sběrného koše otřete čistým, suchým hadříkem.

Zavřená dvířka

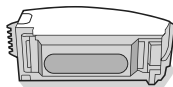

Otevřená dvířka

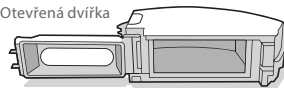

Mytí sběrného koše

- * Důležité: Filtr nemyjte.** Před mytím sběrného koše filtr odeberte.

- 1 Uvolněte sběrný koš, vyjměte filtr a otevřete dvířka koše.
2 Opláchněte sběrný koš teplou vodou.

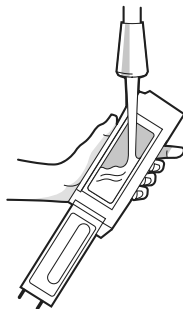

- ☰ Poznámka:** Sběrný koš nelze mýt v myčce na nádobí.

- 3 Ujistěte se, že je sběrný koš zcela suchý. Filtr a sběrný koš vraťte zpět do robota.

Čištění kartáčku na zametání podél stěn

- 1 Pomocí mince nebo malého šroubováku odstraňte šroub upínající kartáček na zametání podél stěn.
2 Zatáhnutím odeberte kartáček na zametání podél stěn. Odstraňte chlupy a jiné nečistoty a vraťte kartáček na místo.

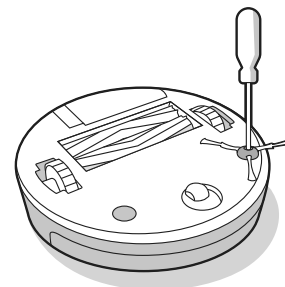

- * Důležité:** Dojde-li k mechanickému poškození robota, v důsledku zanedbané pravidelné údržby, nebude na toto poškození uznána záruka.

CZ

Čištění předního kolečka

- 1 Pevným zatažením za modul předního kolečka jej vyjměte z robota.
- 2 Pevně zatáhněte za kolečko a vyjměte jej z úchytu (viz obrázek níže).
- 3 Vysuňte osičku z kolečka a všechny tři části důkladně očistěte.
- 4 Poté vraťte všechny části na místo. Kolečko musí zaklapnout zpět na své místo.

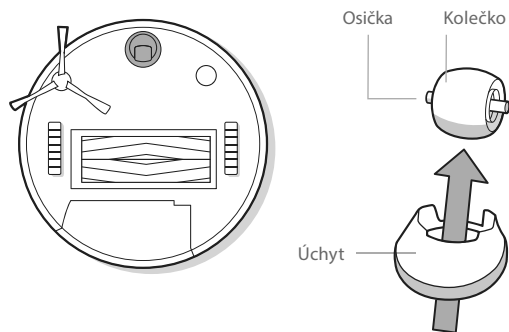

*** Důležité:** Přední kolečko zanesené chlupy a nečistotami může poškodit podlahu. Pokud se kolečko po čištění volně netočí, kontaktujte oddělení péče o zákazníky.

Čištění kartáčů na různé povrchy

- 1 Stiskněte západku rámu sběrných kartáčů, zvedněte ji a odstraňte veškeré nečistoty.
- 2 Vyjměte z robota kartáče. Odstraňte z konců kartáčů krytky. Odstraňte vlasy a nečistoty, které se pod krytkami nahromadily. Krytky znovu nasadte.
- 3 Ze čtvercových a šestiúhelníkových čepů naproti kartáčům odstraňte chlupy a nečistoty.
- 4 Vyjměte sběrný koš z robota a odstraňte nečistoty ze sacího otvoru.
- 5 Vraťte kartáče do robota. Tvar čepů kartáčů odpovídá tvaru značek kartáčů, které jsou na modulu čisticí hlavy.

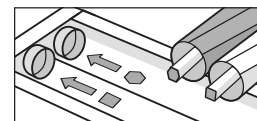
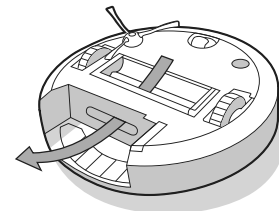
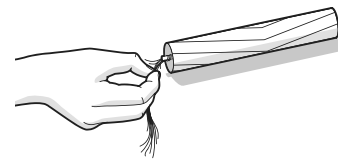
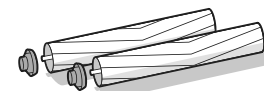
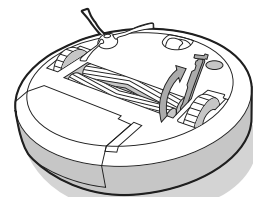

Čištění senzorů, okénka kamery a dobíjecích kontaktů

- 1 Otřete senzory, okénko kamery a dobíjecí kontakty čistým, suchým hadříkem.

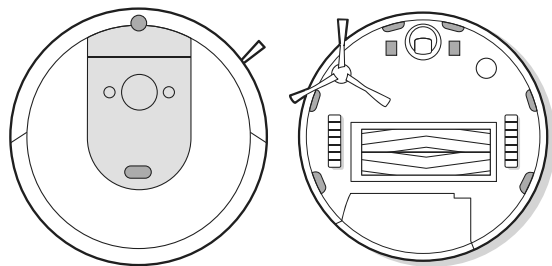

- * **Důležité:** Nestříkejte čisticí prostředky ani vodu přímo na senzory nebo do otvorů pro senzory.

Dobíjecí kontakty pravidelně čistěte vlhkým hadříkem nebo namočeným v lihu. Viz tabulka na straně č. 5.

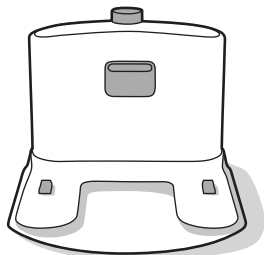

Péče o zákazníky společnosti iRobot

Reklama a servis

Certus Mercatus s. r. o.
K Žižkovu 282/9
190 00 Praha 9

Informace

email: info@irobot.cz
telefon: +420 245 001 740

Otevírací doba

Pondělí - pátek: 7:30 - 15:30

CZ

Informace o předpisech

CZ

ZÁRUČNÍ LIST

Výrobce	iRobot
Autorizovaný servis	Certus Mercatus spol. s r.o. K Žižkovu 282/9, 190 00 Praha 9 tel.: +420 245 001 740 e-mail: reklamace@mercatus.cz

Vyplní prodejce

Název výrobku	
Sériové číslo	
Datum prodeje	
Razítko prodejce	

Do opravy předáno dne	Převzal podpis	Opraveno dne	Číslo oprav. listu	Podpis

1. Na výrobek poskytujeme záruku 24 měsíců ode dne prodeje spotřebiteli. Opravy v záruční době provádíme bezplatně.
2. Záruka a bezplatná oprava se vztahuje na vady vzniklé prokazatelně následkem vadného materiálu, chybné konstrukce nebo špatného provedení.
3. Záruka a bezplatná oprava se nevztahuje na vady způsobené dopravou, nedodržením pokynů k obsluze uvedených v návodu, špatnou údržbou, mechanickým poškozením, zásahem do spotřebiče, nebo závady způsobené elektrickou instalací, která neodpovídá ČSN, stejně jako závady způsobené nesprávným zapojením.
4. Záruka se nevztahuje na opotřebení filtrů, kartáčů, baterie, gumových částí, dezénu kol a na poškození vysavače nebo dobíjecí základny tekutinou.
5. Životnost baterie je minimálně 6 měsíců.

Autorizovaný servis: tel.: +420 245 001 740 (7:30 - 15:30)

e-mail: reklamace@mercatus.cz

Případné reklamace řešte přímo se servisním střediskem,
viz. kontakt na autorizovaný servis.

Informace o předpisech



Společnost iRobot Corporation tímto prohlašuje, že dané rádiové zařízení splňuje požadavky směrnice 2014/53/EU o rádiových zařízeních a směrnice 2011/65/EU o omezení používání některých nebezpečných látek v elektrických a elektronických zařízeních. Celý text prohlášení o shodě pro EU je k dispozici na této internetové adrese: www.irobot.com/compliance.

Tohle zařízení obsahuje model rádiového modulu BYD Precision Manufacture Co., Ltd.: AXC-Y1. Trident je dvoupásmové rádio, které funguje v pásmech WLAN 2,4 GHz a WLAN 5 GHz.

- V pásmu 2,4 GHz zařízení využívá rozmezí 2400 MHz – 2483,5 MHz s maximálním výstupním výkonem EIRP 18,48 dBm (70,47 mW) při 2412 MHz.
- V pásmu 5 GHz zařízení využívá rozmezí 5150 MHz – 5850 MHz s maximálním výstupním výkonem EIRP 21,02 dBm (126,47 mW) při 5180 MHz.



Tento symbol na výrobku označuje, že přístroj nelze vyhodit mezi běžný netříděný komunální odpad. Jako koncový uživatel zodpovídáte za likvidaci zařízení s ukončenou životností ekologicky šetrným způsobem, například:

- (1) jeho vrácením distributorovi/prodejci, od kterého jste je zakoupili;
- (2) jeho odevzdáním na určeném sběrném místě.

Správná likvidace tohoto výrobku pomůže ušetřit cenné zdroje a zabránit jakýmkoli negativním efektům na lidské zdraví a životní prostředí, ke kterým by při nesprávné manipulaci s odpadem jinak mohlo dojít. Další informace získáte u místních úřadů nebo na nejbližším určeném sběrném místě. Při nesprávné likvidaci tohoto odpadu může být v souladu s vnitrostátními právními předpisy udělena pokuta. Další informace najdete na této adrese: http://ec.europa.eu/environment/waste/wEEE/index_en.htm

iRobot®

©2019 iRobot Corporation, 8 Crosby Drive, Bedford, MA 01730 USA. Všechna práva vyhrazena. iRobot, Roomba, iAdapt a Virtual Wall jsou registrované ochranné známky společnosti iRobot Corporation. Home Base a Dirt Detect jsou ochranné známky společnosti iRobot Corporation. Wi-Fi a logo Wi-Fi jsou ochranné registrované známky obchodního sdružení Wi-Fi Alliance.

Robot[®]

Roomba[®]

Robotický vysávač

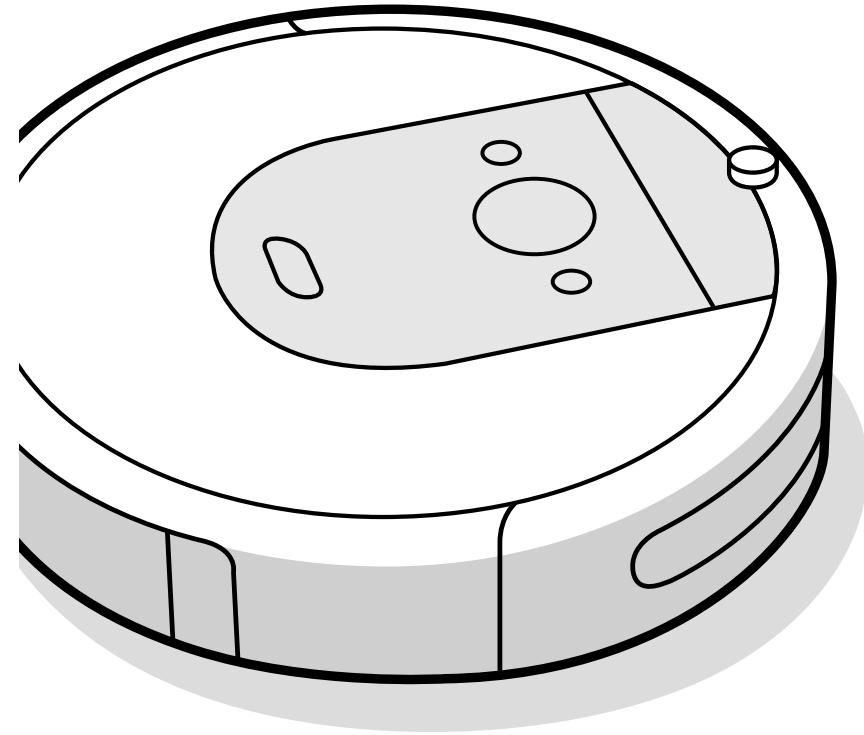

Séria i

Návod na použitie

i ♥ Robot
z lásky k upratovaniu
www.irobot.sk



@irobotslovensko



iRobot

Bezpečnostné pokyny a upozornenia

Dôležité bezpečnostné pokyny a upozornenia

Tento návod na použitie zahŕňa informácie pre regulačný(é) model(y): RVB-Y1

TIETO POKYNY SI USCHOVAJTE

! **VAROVANIE:** Pri používaní elektrického spotrebiča je potrebné vždy dodržiavať bezpečnostné pokyny vrátane nasledujúcich:

PREČÍTAJTE SI VŠETKY POKYNY

! **VAROVANIE:** Prečítajte si bezpečnostné pokyny týkajúce sa nastavenia, používania a údržby robota a dodržiavajte ich, aby ste predišli riziku poškodenia robota alebo neprišli k úrazu.

Tento spotrebič môžu používať deti staršie ako 8 rokov a osoby so zníženými telesnými, zmyslovými alebo mentálnymi schopnosťami alebo nedostatkom skúseností a vedomostí, iba ak sú pod dozorom alebo boli poučené o bezpečnom používaní tohto spotrebiča a ak chápu možné riziká. Tento spotrebič nie je hračka. Čistenie a údržbu smú vykonávať deti len pod dozorom.

! Symbol výstrahy. Používa sa na výstrahu pred možným nebezpečenstvom zranenia. Dodržiavajte všetky bezpečnostné pokyny, ktoré nasledujú za týmto symbolom, aby ste sa vyhli zraneniu alebo smrti.

! Nebezpečenstvo zásahu elektrickým prúdom

□ Zariadenie triedy II

→ Menovitý príkon, jednosmerný prúd

📖 Prečítajte si návod na obsluhu

♻️ Všeobecný symbol recyklácie

🔥 Nebezpečenstvo vzniku požiaru

🏠 Robot je určený len na použitie v interiéri

→ Menovitý príkon, striedavý prúd

🚫 Uchovávajte mimo dosahu detí

BFP Ochrana pred spätným prúdom

🔌 Samostatná napájacia jednotka

→ Menovitý výkon, jednosmerný prúd

Dôležité bezpečnostné pokyny (pokračovanie)

- Skôr než začnete váš robot používať, prečítajte si tento návod na použitie, všetky bezpečnostné a prevádzkové pokyny.
- Bezpečnostné a prevádzkové pokyny si uschovajte pre prípadné budúce použitie.
- Dodržiavajte všetky prevádzkové a užívateľské pokyny a inštrukcie.
- Všetky servisné zásahy zverte autorizovanému servisu iRobot. Opravou v neautorizovaných servisoch okamžite strácate nárok na záruku.

VAROVANIE: Znamená nebezpečnú situáciu, ktorá môže spôsobiť smrť alebo vážne zranenie.

UPOZORNENIE: Znamená nebezpečnú situáciu, ktorá môže spôsobiť malé alebo stredné zranenie.

POZNÁMKA: Znamená nebezpečnú situáciu, ktorá môže spôsobiť škodu na majetku.

VŠEOBECNÉ USTANOVENIA



- Váš robot nie je hračka. Keď je váš robot v prevádzke, malé deti a domáce zvieratá by mali byť pod dohľadom.
- Na robot ani na nabíjaciu stanicu Home Base si nesadajte ani nestúpajte.
- Nepoužívajte neoriginálne nabíjačky. Použitie neoriginálnej nabíjačky môže spôsobiť, že batéria sa začne prehrievať, dymiť, horieť alebo vybuchne.
- Robot je vybavený napájacím káblom schváleným pre vašu krajinu a je určený na zapojenie len do štandardnej zásuvky so striedavým prúdom. Nepoužívajte žiadny iný napájací kábel. Ak potrebujete iný kábel, obráťte sa na oddelenie starostlivosti o zákazníkov, aby ste získali napájací kábel vhodný pre vašu krajinu.
- Robot ani nabíjaciu stanicu Home Base neotvárať. Vo vnútri sa nenachádzajú žiadne súčiastky, ktoré by ste mohli opraviť svojpomocne. Opravy robota zverte autorizovanému servisnému stredisku.
- Z dôvodu rizika zásahu elektrickým prúdom používajte iba v interiéri a v suchom prostredí. Tento robot je určený len na domáce použitie.
- Na robot nerozprašujte tekutiny ani ho nepolievajte.

- S robotom ani nabíjacou stanicou Home Base nemanipulujte mokrymi rukami.
- Robot skladujte a používajte len v suchom prostredí s izbovou teplotou.
- Ak je v čistej miestnosti balkón, treba použiť fyzickú bariéru na zabránenie prístupu robota na balkón a zaručenie bezpečnej prevádzky.

UPOZORNENIE

- Berte do úvahy, že robot sa začne pohybovať sám od seba. Pri prechádzaní cez priestor, kde robot pracuje, dávajte pozor, aby ste naň nestúpili.
- Robot nepoužívajte na miestach s voľne prístupnými elektrickými zásuvkami v podlahe.
- Tento spotrebič nepoužívajte na zberanie ostrých predmetov, skla ani predmetov, ktoré horia alebo dymia.
- Robot nepoužívajte na zberanie rozliateho bielidla, farby ani iných chemikálií či vlhkých predmetov.
- Ak robot prejde cez napájací kábel a potiahne ho, hrozí riziko stiahnutia rôznych predmetov zo stola alebo z police. Pred použitím robota odstráňte z podlahy predmety, ako sú odevy, voľne ležiace papiere, lanká žalúzií alebo závesov, napájacie káble a krehké predmety.
- Než robota použijete na kobercoch, presvedčte sa, či sú tieto koberce kompatibilné s vysávačmi využívajúcimi kefy alebo rotačné kefy. Použitie robota na nekompatibilnom koberci by mohlo viesť k poškodeniu koberca. S otázkou o kompatibilitu sa obráťte na výrobcu koberca.

POZNÁMKA

- Keďže pri navigácii robot používa kameru, počas vysávania musí byť v priestore zabezpečené dostatočné svetlo. V opačnom prípade nemusí navigácia robota fungovať správne. Treba zabezpečiť denné alebo umelé svetlo a skontrolovať tiež, či nie sú zatiahnuté závesy alebo žalúzie.
- Robot je určený len na čistenie suchej podlahy. Toto zariadenie nepoužívajte na zbieranie rozliatych tekutín. Nedovoľte, aby sa robot ani nabíjacia stanica Home Base namočili.
- Na robot nič nekladte.
- Robot a jeho časti čistite len handričkou navlhčenou vo vode.
- Nabíjacie kontakty udržiavajte čisté, inak sa môže stať, že robot nebude schopný batériu nabíť.

NABÍJACIA STANICA HOME BASE™



VAROVANIE

- Nepoužívajte nabíjaciu stanicu Home Base, ak má poškodený kábel alebo zástrčku. Poškodený kábel alebo zástrčku je nutné vymeniť.
- Pred čistením alebo údržbou odpojte robot od nabíjacej stanice Home Base.
- Robot nabíjajte iba pomocou priloženej nabíjačky. Priložená nabíjačka nabíja robot veľmi nízkym napätím, ktorého hodnota zodpovedá údajom na vstupe a zabezpečujú bezpečné fungovanie robota.
- Aby ste predišli riziku, že robot spadne zo schodov, uistite sa, že nabíjacia stanica Home Base je umiestnená najmenej 1,2 metra od schodov.

POZNÁMKA

- Tento výrobok sa nesmie používať s napájacím meničom akéhokoľvek typu. Používanie napájacieho meniča bude mať za následok okamžitú stratu záruky.
- Ak bývate v oblasti s výskytom búrok s bleskami, odporúčame vám používať dodatočnú prepäťovú ochranu. Nabíjacia stanica Home Base môže byť v prípade intenzívnych búrok s bleskami chránená prepäťovou ochranou.
- Robot nabíjajte iba v interiéri.

BATÉRIA



VAROVANIE

- Batériu neotvárajte, nedrvtvte, nezohrievajte nad 80 °C ani nepáľte. Postupujte podľa pokynov výrobcu.
- Batériu neskratujte tým, že by jej konce prišli do kontaktu s kovovými predmetmi alebo tak, že by ste ju ponorili do tekutiny. Batérie nevystavujte mechanickým nárazom.
- Pravidelne kontrolujte, či na batérii nie sú viditeľné akékoľvek známky poškodenia alebo vytekania. Ak si na batérii všimnete zjavné abnormality, ako napríklad zápach, zahriatie, zmenu farby alebo tvaru, ihneď ju prestaňte používať. Poškodenú alebo vytekajúcu batériu nenabíjajte a zabráňte kontaktu vytekajúcej kvapaliny s pokožkou alebo očami. Ak dôjde ku kontaktu, umyte zasiahnutú oblasť dostatočným množstvom vody a vyhľadajte lekársku pomoc. Batériu vložte do plastového vreca a

bezpečne zlikvidujte v súlade s miestnymi predpismi o ochrane životného prostredia. Vráťte ju do príslušného autorizovaného servisného strediska iRobot na likvidáciu.

- Lítium-iónové batérie a výrobky obsahujúce lítium-iónové batérie podliehajú prísny právny predpisom týkajúcim sa prepravy. Ak potrebujete takýto výrobok (vrátane batérie) poslať do servisu alebo ho z akéhokoľvek dôvodu prepraviť, MUSÍTE si pokyny na odoslanie pozrieť v tomto návode v časti riešenie problémov alebo kontaktovať oddelenie starostlivosti o zákazníkov.



UPOZORNENIE

- Ak batériu používajú deti, musia byť pod dozorom. Ak by došlo k prehltnutiu článku alebo batérie, ihneď vyhľadajte lekársku pomoc.

POZNÁMKA

- Pred likvidáciou batériu vyberte z robota.
- Na dosiahnutie najlepších výsledkov používajte jedine lítium-iónovú batériu iRobot, ktorá sa dodáva s robotom.
- Nepoužívajte nenabíjateľné batérie. Používajte iba nabíjateľnú batériu dodávanú s výrobkom. Ak potrebujete náhradnú batériu, zakúpte si identickú batériu iRobot alebo kontaktujte oddelenie starostlivosti o zákazníkov iRobot.
- Batérie sa musia zlikvidovať v súlade s miestnymi predpismi.
- Pred dlhodobým skladovaním batériu vždy nabite a vyberte z robota i príslušenstva.

Hlučnosť: 62 dB (Zdroj: interné testovanie na koberci)

Informácie o vašom robotickom vysávači Roomba®

Pohľad zhora

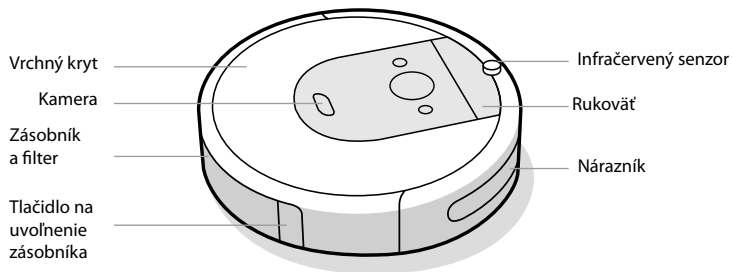

Nabíjacia stanica Home Base

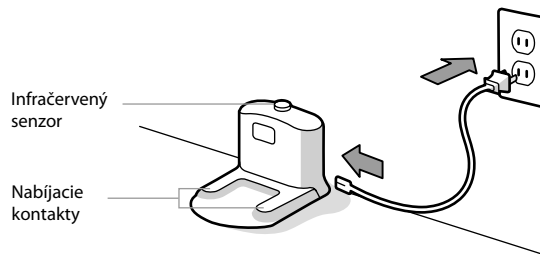

Pohľad zdola

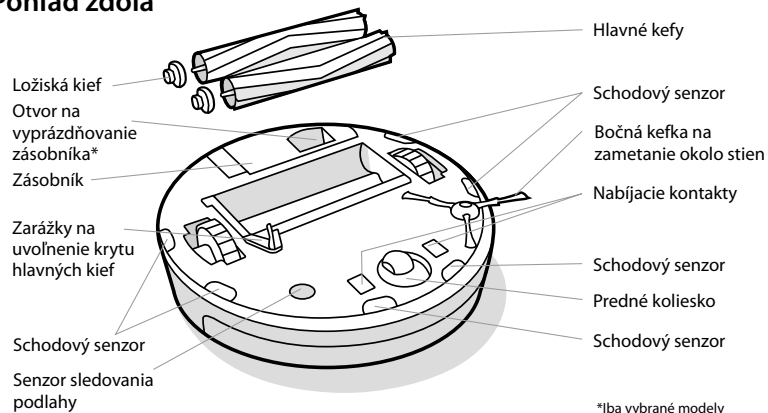

*iba vybrané modely

Tlačidlá a indikátory

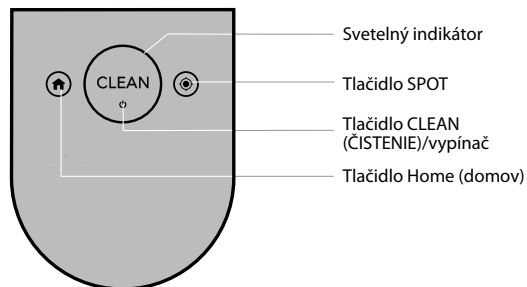

Používanie robotického vysávača Roomba®

Umiestnenie nabíjacej stanice Home Base™

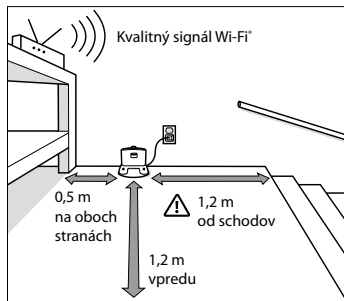

VAROVANIE: Aby ste predišli riziku, že robot spadne zo schodov, uistite sa, že nabíjacia stanica Home Base je umiestnená najmenej 1,2 metra od schodov.

Stiahnite si aplikáciu iRobot HOME a pripojte sa na sieť Wi-Fi®

- Ovládajte upratovanie priamo cez váš smartfón.
- Naplánujte upratovanie a prispôbte si možnosti vysávania.
- Aktualizujte softvér svojho robotického vysávača.
- Získajte prístup k tipom, trikom a odpovediam na najčastejšie otázky.



Pri nabíjaní svieti svetelný indikátor na bielo

Svieti na bielo: batéria úplne nabitá

Bliká na bielo: nabíjanie

Po 1 minúte sa vypne, aby sa šetrila energia

- Robot vložte do nabíjacej stanice Home Base, čím aktivujete batériu.
- **Poznámka:** Robot sa dodáva s čiastočne nabitou batériou, ale odporúčame vám, aby ste pred začatím prvého úplného upratovacieho cyklu robot 3 hodiny nabíjali v nabíjacej stanici Home Base.
- Ak na robote počas nabíjania bliká text „CLEAN“, robot je uprostred upratovania a po dobíí bude automaticky pokračovať tam, kde prestal.
- Ak na robote preblikáva svetelný indikátor na bielo počas toho, ako je zaparkovaný v nabíjacej stanici, pravdepodobne vyžaduje aktualizáciu firmvéru. Pripojte ho k aplikácii iRobot Home aby prebehla automatická aktualizácia firmvéru.
- Ak chcete robot dlhodobo skladovať, vypnite ho tak, že ho vyberte z nabíjacej stanice a 10 sekúnd podržte stlačené tlačidlo . Robot skladujte na chladnom a suchom mieste.

Životnosť batérie sa bude odlišovať v závislosti od používania a od podmienok prostredia, v ktorom sa bude robot používať.

UPOZORNENIE: Kapacita batérie sa časom a používaním znižuje. Každé zníženie kapacity je nevratné a nemôže byť považované za vadu, ale za bežné opotrebenie.

Čistenie



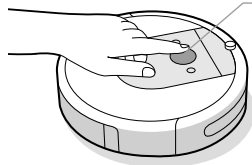

Pred čistením odstráňte z podlahy zbytočné predmety. Robot používajte pravidelne, aby bola vaša podlaha vždy čistá.



Stačí stlačiť tlačidlo CLEAN

Stlačte na začatie, pozastavenie alebo opätovné spustenie

Ak chcete ukončiť upratovanie, podržte 3 sekundy

- Robot automaticky preskúma a povysáva vašu domácnosť. Po ukončení upratovania alebo keď potrebuje dobiť batériu sa robot vráti do nabíjacej stanice.
- Ak chcete poslať robot do nabíjacej stanice, stlačte tlačidlo . Keď sa svetelný indikátor rozsvieti na modro, znamená to, že robot hľadá nabíjaciu stanicu.
- Keď robot nájde miesto s väčším znečistením, zapne režim Dirt Detect™ a bude sa pohybovať vpred a vzad, aby dané miesto vyčistil dôkladnejšie. Svetelný indikátor bude blikať na modro.
- Ak chcete dôkladnejšie vyčistiť určité miesto, stlačte tlačidlo . Robot špirálovým pohybom dôkladne vyčistí miesto s priemerom približne jeden meter a potom sa rovnakým pohybom vráti na miesto, kde začal. Na svetelnom indikátore sa rozsvieti modrá špirála.

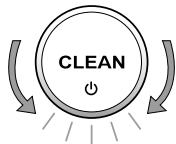

Keď robot zistí, že je potrebné vyprázdniť zásobník, svetelný indikátor bude blikať na červeno smerom dozadu.

Riešenie problémov

- Ak niečo nie je v poriadku, robot vás na to upozorní hovorenou správou a rozsvietením svetelného indikátora na červeno. Ak chcete získať podrobnosti, stlačte tlačidlo CLEAN alebo ťuknite na nárazník. Ďalšie informácie sú dostupné v aplikácii iRobot HOME, kde môžete nájsť videá s podporou a inštruktážne videá.

Svetelný indikátor svieti na červeno

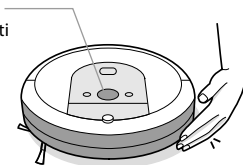

Batéria je vybitá. Nabite batériu.

- Po 90 minútach nečinnosti mimo nabíjacej stanice robot automaticky ukončí upratovanie.
-  **Dôležité:** Roomba môže uviaznuť pri zaoblených hranách a môže sa šmykať na obzvlášť klzkých povrchoch. Mimoriadne tmavé alebo čierne podlahy môžu mať za následok nesprávnu funkčnosť schodových senzorov robota Roomba. Mimoriadne tmavý alebo čierny nábytok môže mať za následok nesprávnu funkčnosť senzorov nachádzajúcich sa v prednom nárazníku robota.

Bezpečnosť batérie a preprava

Na dosiahnutie najlepších výsledkov používajte jedine lítium-iónovú batériu iRobot, ktorá sa dodáva s robotom.

-  **VAROVANIE:** Lítium-iónové batérie a výrobky obsahujúce lítium-iónové batérie podliehajú prísny predpisom týkajúcim sa prepravy. Ak potrebujete tento výrobok poslať do servisu alebo ho z akéhokoľvek dôvodu prepraviť, MUSÍTE dodržiavať nasledujúce pokyny.

- Batériu **MUSÍTE** pred odoslaním vypnúť.
- Batériu vypnete tak, že robot vyberiete z nabíjacej stanice a 10 sekúnd podržíte stlačené tlačidlo . Všetky kontroly sa vypnú.
- Zabalte výrobok do pôvodného obalu.
- Odosielajte výlučne pozemnou dopravou (nie letecky).
- Ak potrebujete ďalšiu pomoc, obráťte sa na náš tím na oddelení starostlivosti o zákazníkov.

Príslušenstvo

Dva režimy virtuálnej steny Virtual Wall®

Poznámka: Na dosiahnutie najlepších výsledkov umiestnite virtuálnu stenu najmenej 2,5 metra od nabíjacej stanice.

Vďaka dvom režimom virtuálnej steny Virtual Wall® robot zostane v priestoroch, ktoré chcete upratovať, a vyhne sa tým, ktoré upratať nechcete. Vytvorí neviditeľnú bariéru, ktorú vidí len robot. Medzi upratovacími cyklami môžete virtuálnu stenu ponechať v prevádzke na svojom mieste.

Po zapnutí virtuálnej steny alebo zmene režimu kruhový indikátor na hornej časti 5-krát zabliká. Zvoľte želaný režim. Keď indikátor prestane blikať, položte virtuálnu stenu na želané miesto podlahy. Kruhový indikátor sa znova rozsvieti, až keď bude potrebné vymeniť batérie (2 x alkalické batérie AA).

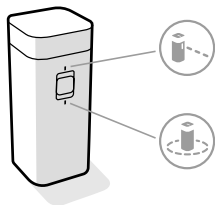

Vyberte režim, ktorý vyhovuje vašim potrebám:

Režim virtuálnej steny: Keď je prepínač v polohe virtuálna stena Virtual Wall () , zariadenie vytvorí lineárnu bariéru a zablokuje otvory až do troch metrov.

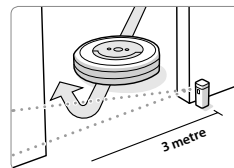

Poznámka: Čím ďalej od zariadenia, tým je bariéra širšia (pozri ilustráciu).

Režim Halo: Posuňte prepínač do pozície Halo () a vytvorte kruhovú ochrannú zónu. Tým zabránite robotu prísť do zón, ktoré chcete chrániť, napríklad misku domáceho zvierťa, vázu alebo priestor pod stolom. Ochranná zóna je priestor s priemerom približne 60 centimetrov od stredu virtuálnej steny.

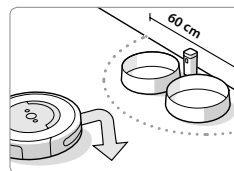

Poznámka: Pri bežnej prevádzke vydržia batérie 8 až 10 mesiacov. Ak nemáte v pláne dlhšiu dobu používať virtuálnu bariéru Virtual Wall, nezabudnite ju vypnúť, teda prepnúť prepínač do strednej polohy.

Údržba

Návod na údržbu

Ak chcete zabezpečiť bezproblémovú prevádzku vášho robotického vysávača Roomba®, je nutné pravidelne vykonávať údržbu uvedenú na nasledujúcich stranách.

Môžete si pozrieť aj inštruktážne videá o údržbe na stránke www.irobot.sk. Ak si všimnete, že robot zbiera z podlahy menej nečistôt, vyprázdnite zásobník a vyčistite filter a hlavné kefy.

*** Dôležité:** V prípade reklamácie neočisteného robota môže byť očistenie robota servisom spolplatené.

Časť	Údržba	Výmena*
Zásobník	Zásobník umývajte podľa potreby	
Filter	Čistite každý týždeň (ak máte domáce zvierata, čistite dvakrát za týždeň). Neumývajte.	Každé 3 mesiace
Senzor plného zásobníka	Čistite každé 2 týždne	
Predné koliesko	Čistite každé 2 týždne	Každých 12 mesiacov
Bočná kefka na zametanie okolo stien a hlavné kefy	Čistite každý mesiac (ak máte domáce zvierata, čistite dvakrát za mesiac)	Každých 12 mesiacov
Senzory a nabíjacie kontakty	Čistite raz za mesiac	

Poznámka: Spoločnosť iRobot vyrába rôzne náhradné diely a príslušenstvo. Ak budete potrebovať akýkoľvek náhradný diel, pre získanie podrobnejších informácií sa obráťte na oddelenie starostlivosti o zákazníkov spoločnosti iRobot.

* Frekvencia výmeny dielov môže byť rôzna. Diely by sa mali vymeniť, ak sú na nich viditeľné známky opotrebenia.

Vyprázdňovanie zásobníka

- 1 Stlačte tlačidlo na uvoľnenie zásobníka, aby ste ho mohli vybrať.

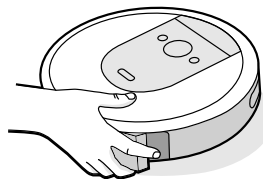

- 2 Otvorte dverka zásobníka a vyprázdňte ho.

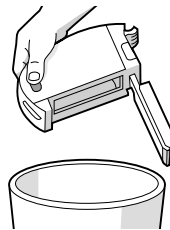

- 3 Vložte zásobník späť do robota.

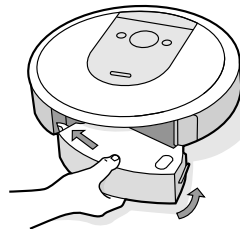

Čistenie filtra

- 1 Uvoľnite zásobník. Vyberte filter tak, že ho chytíte za oba konce a vytiahnete von.

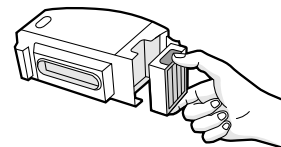

- 2 Vytraste nečistoty poklepaním filtra o smetný kôš.



- 3 Filter vložte naspäť tak, aby úchyty smerovali von. Vložte zásobník späť do robota.

*** Dôležité:** Ak filter nebude správne nainštalovaný, robot nebude fungovať. Filter vymeňte každé tri mesiace.

Čistenie senzorov plného zásobníka

- 1 Zásobník vyberte a vyprázdňte.

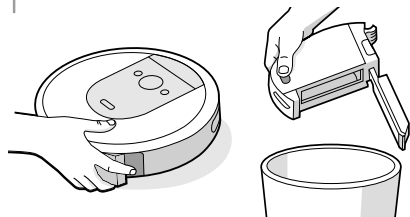

- 2 Sensory utrite čistou a suchou handričkou

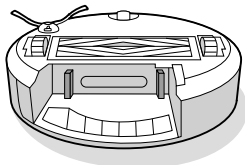

- 3 Dvierka zásobníka utrite čistou a suchou handričkou z vonkajšej, ale aj vnútornej strany.

Zatvorené
dvierka

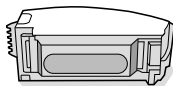

Otvorené dvierka

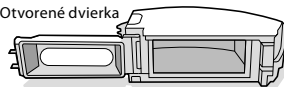

Umývanie zásobníka

- * **Dôležité:** Filter neumývajte. Pred umývaním zásobníka filter vyberte.

- 1 Uvoľnite zásobník, vyberte filter a otvorte dvierka zásobníka.
- 2 Vypláchnite zásobník teplou vodou.

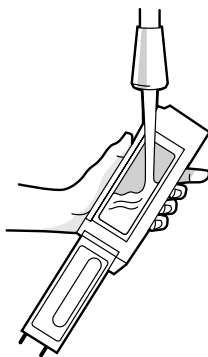

-  **Poznámka:** Zásobník neumývajte v umývačke riadu.

- 3 Uistite sa, že zásobník je úplne suchý. Vložte doňho filter a zásobník vložte späť do robota.

Čistenie bočnej kefy na zametanie okolo stien

- 1 Na uvoľnenie skrutky, ktorá drží bočnú kefku na zametanie okolo stien, použite mincu alebo malý skrutkovač.
- 2 Potiahnite a vyberte bočnú kefku na zametanie okolo stien. Odstráňte z bočnej kefy a z priestoru pod ňou vlasy alebo nečistoty a potom ju vložte späť.

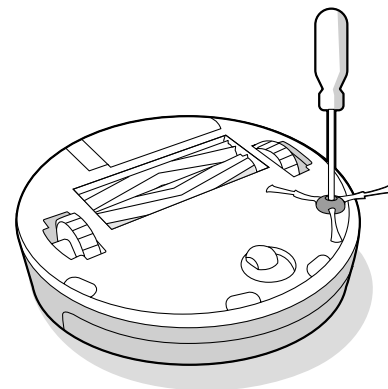

Čistenie predného kolieska

- 1 Predné koliesko vyberiete tak, že ho pevne chytíte a vytiahnete z robota.
- 2 Koliesko silno potiahnite a vyberte ho z puzdra (pozri obrázok nižšie).
- 3 Odstráňte nečistoty namotané okolo osky kolieska a z priestoru pre koliesko na tele robota.
- 4 Po dokončení vložte všetky súčasti späť. Uistite sa, že ste koliesko zacvakli späť na miesto.

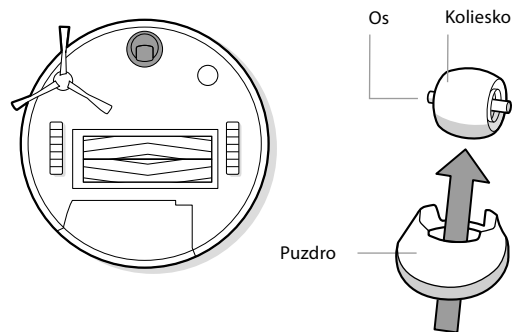

* **Dôležité:** Zablokovanie predného kolieska nečistotami by mohlo mať za následok poškodenie podlahy. Ak sa koliesko ani po vyčistení neotáča voľne, kontaktujte oddelenie starostlivosti o zákazníkov.

Čistenie hlavných kief

- 1 Stlačte zarážku na uvoľnenie krytu hlavných kief, zdvihnite zarážku a odstráňte všetky nečistoty.
- 2 Vyberte kefy z robota. Odstráňte ložiská z koncov kief. Odstráňte všetky vlasy alebo nečistoty, ktoré sa nahromadili pod ložiskami. Nasadte ložiská späť na kefy.
- 3 Odstráňte všetky vlasy alebo nečistoty zo štvor- a šesťhranných kolíkov na opačnej strane kief.
- 4 Vyberte zásobník z robota a odstráňte všetky nečistoty zo sacieho kanála.
- 5 Vložte kefy späť do robota. Dbajte na to, aby sa tvar kolíkov kief zhodoval s tvarom ikon kief na module čistiacej hlavy.

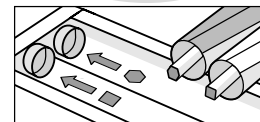
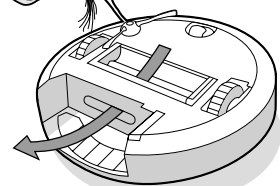
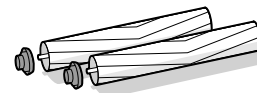
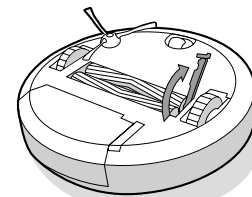

- * **Dôležité:** Príliš veľké množstvo namotaných vlasov môže robota Roomba vážne poškodiť. Ložiská kief preto pravidelne kontrolujte.
- * **Dôležité:** Robot nepoužívajte bez ložísk. Ak ložiská stratíte, kontaktujte servisné centrum spoločnosti iRobot a vyžiadajte si nové ložiská.

Čistenie senzorov, okienka kamery a nabíjajúcich kontaktov

- 1 Utrite senzory, okienko kamery a nabíjacie kontakty čistou a suchou handričkou.

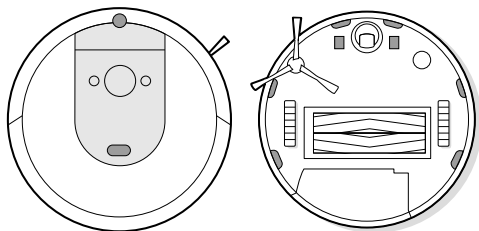

*** Dôležité:** Nestriekajte čistiaci roztok ani vodu na senzory ani na ich otvory.

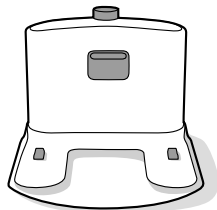

Resetovanie robota do výrobných nastavení:

Postup na resetovanie robota do výrobných nastavení nájdete na www.iRobot.sk v časti Podpora a Často kladené otázky.

Starostlivosť o zákazníkov spoločnosti iRobot

Slovenská republika

V prípade akýchkoľvek otázok alebo postrehov týkajúcich sa vášho robotického vysávača Roomba® sa pred kontaktovaním predajcu obráťte na spoločnosť iRobot.

Ďalšie informácie k radám, často kladeným otázkam, príslušenstvu a informácie o ďalších zariadeniach spoločnosti iRobot získate tiež na web stránke www.irobot.sk.

Ak budete napriek tomu potrebovať pomoc, kontaktujte nás na iRobot infolinke 0418 77 50 69, alebo prostredníctvom kontaktného formulára, ktorý nájdete na našej web stránke.

Prevádzková doba iRobot infolinky (spoplatnená infolinka):

- Pondelok až piatok, 8:00 – 16:00

Nadštandardné riešenie záručných reklamácií Pick & Return

Vypíšte reklamačný formulár nachádzajúci sa na stránke www.irobot.sk a pripravte robota na vyzdvihnutie. Naše servisné stredisko zabezpečí kuriéra a zašle vám termín vyzdvihnutia. Opraveného robota vám doručíme opäť zdarma na adresu, ktorú ste uviedli v reklamačnom formulári.

Regulačné informácie



Spoločnosť iRobot týmto prehlasuje, že toto rádiové zariadenie je v súlade so smernicou 2014/53/EÚ o rádiových zariadeniach a smernicou 2011/65/EÚ o obmedzení používania určitých nebezpečných látok v elektrických a elektronických zariadeniach. Úplné znenie vyhlásenia o zhode EÚ je k dispozícii na internetovej adrese: www.irobot.sk/vyhlasenieozhode.

Toto zariadenie obsahuje rádiový modul Trident od spoločnosti BYD Precision Manufacture Co., Ltd. typu: AXC-Y1. Trident je dvojpásmové rádio, ktoré funguje v pásmach WLAN 2,4 GHz a WLAN 5 GHz.

- Pásmo 2,4 GHz funguje v rozsahu 2400 MHz – 2483,5 MHz s maximálnym výkonom EIRP 18,48 dBm (70,47 mW) na 2412 MHz.
- Pásmo 5 GHz funguje v rozsahu 5150 MHz – 5850 MHz s maximálnym výkonom EIRP 21,02 dBm (126,47 mW) na 5180 MHz.



Tento symbol na výrobku znamená, že tento spotrebič nesmie byť likvidovaný ako bežný netriedený komunálny odpad. Ako konečný spotrebiteľ máte zodpovednosť za zlikvidovanie spotrebiča s ukončenou životnosťou spôsobom šetrným k životnému prostrediu napríklad takto:

- (1) batériu vráťte distribútorovi alebo predajcovi, od ktorého ste výrobok zakúpili, alebo
- (2) batériu odovzdajte na vyhradenom zbernom mieste.

Likvidácia tohto výrobku správnym spôsobom šetrí vzácne zdroje a zabraňuje vzniku možných negatívnych vplyvov na ľudské zdravie a životné prostredie, ktoré by mohli vzniknúť pri nevhodnej manipulácii s odpadom. Ďalšie informácie môžete získať od miestnych úradov alebo najbližšieho zberného miesta. Za nesprávnu likvidáciu tohto odpadu môžu byť v súlade s vašou národnou legislatívou uložené pokuty. Ďalšie informácie môžete získať na stránke:

http://ec.europa.eu/environment/waste/wEEE/index_en.htm

Výhradný dovozca a distribútor značky iRobot pre SR:

Certus Mercatus s.r.o.

K Žižkovu 282/9, Praha 9, 190 00

Infolinka: **0418 77 50 69**

E-mail: **info@irobot.sk**



© 2019 iRobot Corporation, 8 Crosby Drive, Bedford, MA 01730. Všetky práva vyhradené. iRobot, Roomba, iAdapt, Home Base a Virtual Wall sú ochranné známky spoločnosti iRobot Corporation. Dirt Detect je obchodná značka spoločnosti iRobot Corporation. App Store je obchodná značka spoločnosti Apple, Inc. registrovaná v USA a ďalších krajinách. Google Play je obchodná značka spoločnosti Google, Inc. Wi-Fi a logo Wi-Fi sú ochranné známky aliancie Wi-Fi Alliance.

U.S. Pat. Nos. www.irobot.com/patents | ďalšie registrované patenty | v2021-4

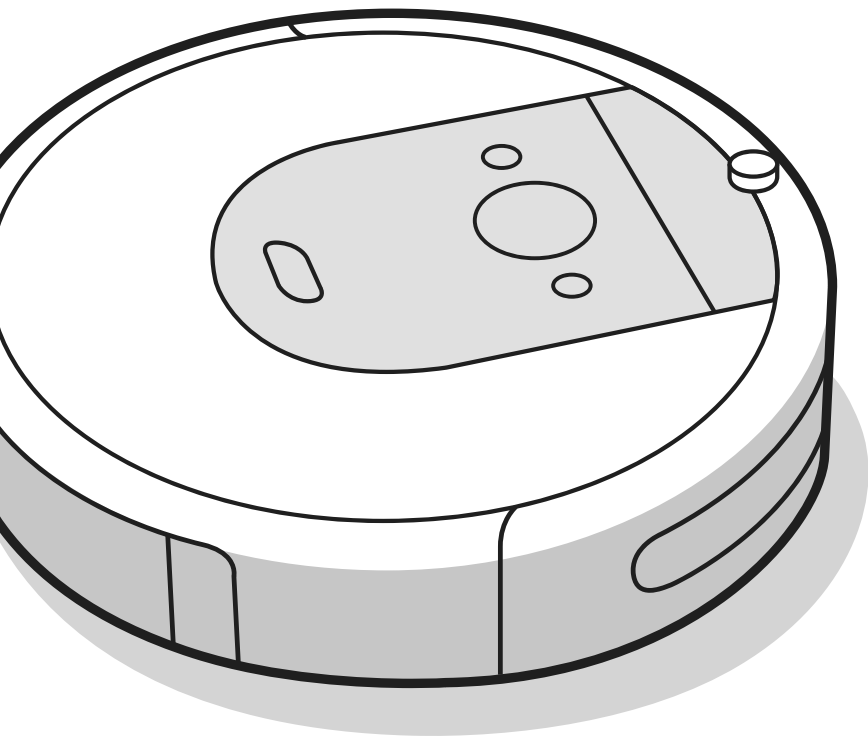

***i*Robot[®]**

Roomba[®]
Robotporszívó

HU

i Sorozat

Felhasználói kézikönyv

Biztonsági információk

Fontos biztonsági utasítások

Ez a felhasználói kézikönyv tartalmazza a szabályozási modell(ek)re vonatkozó információkat: RVB-Y1

HU

ŐRIZZE MEG A KÉZIKÖNYVET

⚠ FIGYELMEZTETÉS: Elektromos készülék használatakor mindig kövesse a következő alapvető óvintézkedéseket:

OLVASSON EL MINDEN UTASÍTÁST

⚠ FIGYELMEZTETÉS: A sérülések és károk kockázatának csökkentése érdekében olvassa el és tartsa szem előtt ezeket a biztonsági óvintézkedéseket a robot beállítása, használata és karbantartása közben.

Ezt a készüléket 8 évesnél fiatalabb gyermekek és megváltozott fizikai, érzékszervi vagy mentális képességekkel rendelkező személyek, valamint tapasztalattal és ismerettel nem rendelkezők csak akkor használhatják, ha tájékoztatást vagy utasítást kaptak a készülék biztonságos módon történő használatáról és megértették a kapcsolódó veszélyeket. A készülékkel gyermekek nem játszhatnak. A készülék tisztítása és felhasználó által végezhető karbantartása gyermekek számára tilos.

⚠ Ez a biztonsági kockázatra figyelmeztető jel. Fizikai sérülések kockázatának veszélyére figyelmeztet. A sérülések és halálesetek elkerülése érdekében tartson be minden olyan biztonsági utasítást, amelynél ez a szimbólum látható.

⚡ Áramütés veszélye

🏠 II. osztályú berendezés

🔌 Névleges kimeneti teljesítmény, egyenáram

📖 Olvassa el a felhasználói kézikönyvet

♻️ Az újrahasznosítás általános szimbóluma

🔥 Tűzveszély

🏠 Csak beltéri használatra

🔌 Névleges bemeneti teljesítmény, egyenáram

🚫 Gyermekektől elzárva tartandó

BFP Visszatáplálás elleni védelem

🔌 Külön tápegység

🔄 Névleges bemeneti teljesítmény, váltóáram

FIGYELMEZTETÉS: Olyan veszélyes helyzetre hívja fel a figyelmet, amelyet a halálesetek és a súlyos sérülések megelőzése érdekében el kell kerülni.

VIGYÁZAT: Olyan veszélyes helyzetre hívja fel a figyelmet, amelyet az enyhébb vagy mérsékelt súlyos sérülések megelőzése érdekében el kell kerülni.

MEGJEGYZÉS: Olyan veszélyes helyzetre hívja fel a figyelmet, amelyet az anyagi kár megelőzése érdekében el kell kerülni.

ÁLTALÁNOS



FIGYELMEZTETÉS



- A robot nem játékszer. A robot működése közben kisgyermek és háziállatok na maradjanak felügyelet nélkül annak közelében.
- Ne üljön vagy álljon rá a robotra vagy a töltőállomásra.
- Csak hivatalos töltőt használjon. A jóvá nem hagyott töltő használata esetén az akkumulátor felforrósodhat, füstölhet, kiégülhet vagy felrobbanhat.
- A robothoz egy hivatalos töltő biztosított, amely szabványnak megfelelő kialakítása révén a háztartási elektromos aljzathoz csatlakoztatható. Ne használjon semmilyen más tápkábelt. Ha cserekábelre van szükség, forduljon a hivatalos szervizhez, amelytől az adott országban használható megfelelő tápkábel beszerezhető.
- Ne szedje szét a robotot vagy a töltőállomást. Nincs bennük javítható alkatrész. A javítást csak a hivatalos szervizzel végeztesse.
- Áramütés veszélye! Kizárólag beltérben, száraz felületeken használható.
- Ne érjen nedves kézzel a robothoz, illetve a töltőállomáshoz.
- A robotot csak szobahőmérsékleten tárolja és használja.
- Ha a tisztítandó helyiséghez erkély is tartozik, az erkélyt akadály segítségével el kell zárni, ezzel biztosítva a biztonságos működést.



VIGYÁZAT



- Ne használja a robotot olyan helyeken, ahol csupasz elektromos aljzatok állnak ki a padlóból.
- Ha a készülék áthalad egy elektromos kábelen és magával rántja azt, előfordulhat, hogy valamit lever az asztalról vagy a polcra. A készülék használata előtt vegye fel a földről a ruhákat, a lehullott papírt és a törekeny tárgyakat, és húzza fel a redőnyök és a függönyök zsinórait, valamint az elektromos kábeleket.
- Felhívjuk rá a figyelmet, hogy a robot önálló mozgást végez. Legyen óvatos, amikor áthalad a robot által takarított területen, nehogy rálépjen.
- A készülékkel ne szedessen fel éles tárgyakat, üvegcserpeket, illetve égő vagy füstölő dolgokat.

MEGJEGYZÉS

- A robottal kizárólag száraz padlót szabad tisztítani. Ne használja az eszközt kiömlött folyadék feltakarítására. Óvja a robotot és a töltőállomást a nedvességtől.
- Ne helyezzen semmit a robotra.
- Ha nem tartja tisztán a töltő érintkezőit, előfordulhat, hogy a robot akkumulátora nem töltődik megfelelően.

TÖLTŐÁLLOMÁS



FIGYELMEZTETÉS



- A töltőállomás nem használható sérült kábellel, illetve villásdugóval. Ha a kábel vagy a villásdugó megsérül, ki kell cserélni.
- Mindig vegye le a robotot a töltőállomásról tisztítás vagy karbantartás előtt.

- A robotot csak a mellékelt tápegységgel töltsse fel. A mellékelt tápegység biztonságos, extra alacsony, a roboton lévő bemeneti jelzésnek megfelelő feszültséget biztosít, amely a biztonságos működés fenntartása miatt szükséges.
- Annak érdekében, hogy a robot ne essen le a lépcsőről, a töltőállomás és a lépcsők között hagyjon mindig legalább 1,2 méter távolságot.

MEGJEGYZÉS

- A termék nem használható semmilyen áramátalakítóval. Az áramátalakítók használata azonnal érvényteleníti a garanciát.
- Ha a lakókörnyezetében gyakran támadnak zivatarok, a készüléket érdemes túláramvédővel is felszerelni. Erős viharok esetén a robot töltőállomását is el lehet látni túláramvédővel.

AKKUMULÁTOR



FIGYELMEZTETÉS



- Ne nyissa fel, ne nyomja össze, ne tegye ki 80 °C-nál magasabb hőmérsékletnek, valamint ne égesse el. Kövesse a Gyártó utasításait.
- Az akkumulátor érintkezőit ne zárja rövidre fémtárgyakkal, illetve ne merítse folyadékba az akkumulátort. Ügyeljen rá, hogy az akkumulátort ne érje mechanikus ütés.
- Rendszeres időközönként ellenőrizze, hogy az akkumulátoron nem látható-e sérülés vagy szivárgás jele. Akkumulátorszivárgás esetén vigyázzon, nehogy a folyadék a bőrre vagy a szemébe kerüljön, továbbá soha ne töltsse a szivárgó akkumulátort. Ha mégis a bőrre került az akkumulátorfolyadék, öblítse le bő vízzel az adott területet, és forduljon orvoshoz. Az akkumulátort helyezze lezárt műanyag zacskóba, és biztonságosan, a helyi környezetvédelmi előírások szerint hasznosítsa újra vagy ártalmatlanítsa. Vigye vissza a hivatalos helyi iRobot szervizközpontba, hogy ártalmatlanítsák.



VIGYÁZAT



- A gyermekeknek az akkumulátor használata tilos. Az akkumulátor vagy egy akkumulátorcella lenyelése esetén azonnal forduljon orvoshoz.

MEGJEGYZÉS

- Az akkumulátort ki kell venni a robotból az újrahaznosítás vagy kukába helyezés előtt.
- A legjobb eredmény érdekében csak a robothoz mellékelt iRobot lítium-ion akkumulátort használja.
- Ne használjon nem tölthető akkumulátort. Kizárólag a termékhez mellékelt tölthető akkumulátort használja. Ha cserére van szükség, az eredetivel megegyező iRobot akkumulátort vásároljon, vagy forduljon az iRobot hivatalos szervizéhez, ahol ismertetik a többi választható akkumulátortípust.
- Hosszabb idejű leállás előtt az akkumulátort töltsse fel, és az egyéb tartozékokkal együtt mindig vegye ki a robotból.



Az akkumulátoron feltüntetett szimbólum azt jelzi, hogy az akkumulátort nem szabad vegyes háztartási hulladékként ártalmatlanítani. Végfelhasználóként az Ön felelőssége, hogy a készülék elhasználadott akkumulátorát környezetbarát módon ártalmatlanítsa az alábbiak szerint:

- (1) juttassa vissza a forgalmazónak/kereskedőnek, akitől megvásárolta a terméket; vagy
- (2) ártalmatlanítsa egy kijelölt gyűjtőponton.

Az elhasználadott akkumulátorok szelektív gyűjtése és újrahaznosítása segít a természeti erőforrások megőrzésében, az újrahaznosítás pedig az emberi egészséget és a környezetvédelmet biztosítva történik. További információért forduljon a helyi újrahaznosítási irodához vagy a kereskedőhöz, akitől eredetileg vásárolta a terméket. Az elhasználadott akkumulátorok megfelelő ártalmatlanításának elmulasztása negatív hatással lehet a környezetre és az emberi egészségre az elemek és akkumulátorok anyagai miatt. Az akkumulátorok hulladékáramában lévő problémás anyagok hatásáról szóló információk a következő forrásban szerepelnek: <http://ec.europa.eu/environment/waste/batteries/>

A Roomba® robotporszívó bemutatása

HU

Felülnézet

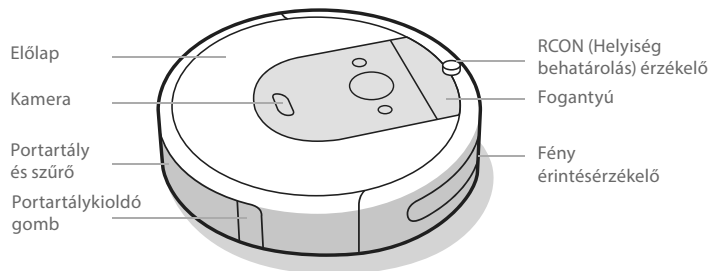

Alulnézet

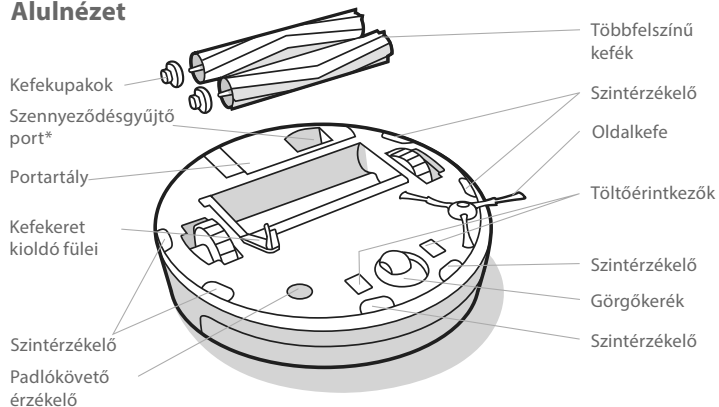

Home Base™ töltőállomás

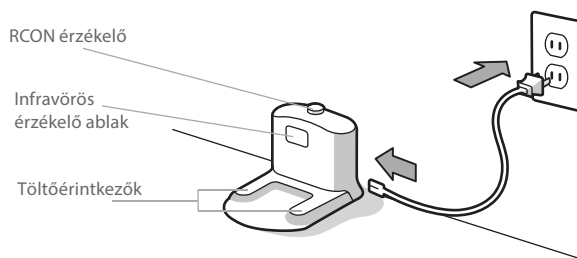

Gombok és kijelzők

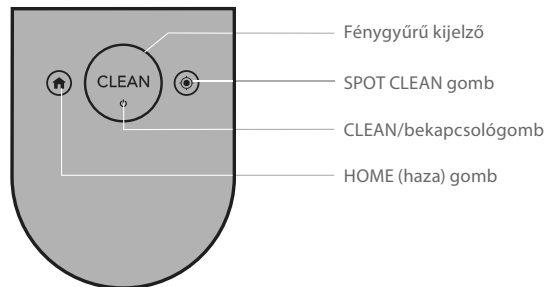

A Roomba® robotporszívó használata

A Home Base™ töltőállomás elhelyezése

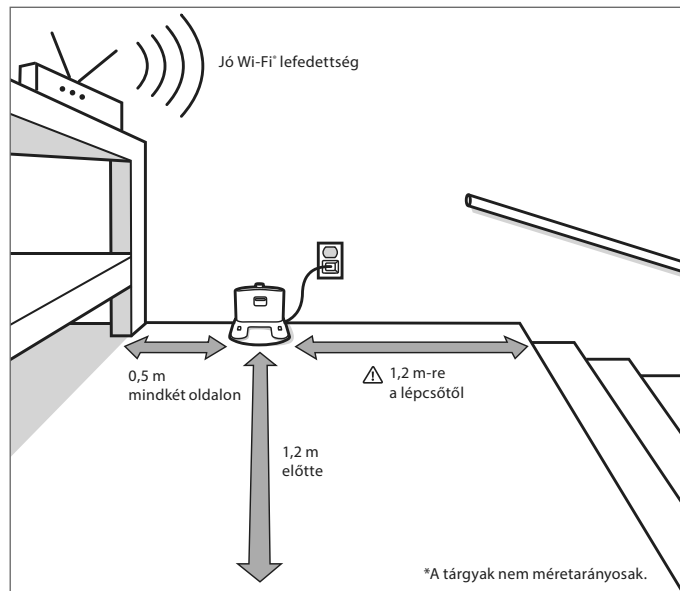

FIGYELMEZTETÉS: Annak érdekében, hogy a robot ne essen le a lépcsőről, a töltőállomás és a lépcsők között hagyjon mindig legalább 1,2 méter távolságot.

Töltés

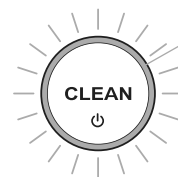

Fehér fénygyűrű töltés közben

Tiszta fehér: teljesen feltöltött

Villogó fehér: töltés

1 perc után kikapcsol, hogy energiát takarítson meg

- Az akkumulátor aktiválásához helyezze a robotot a töltőállomásra.

Megjegyzés: A robot részlegesen feltöltve érkezik, de azt javasoljuk, hogy az első takarítási munka megkezdése előtt töltsa a robotot 3 órán keresztül a töltőállomáson.

- Ha töltés közben a „CLEAN” (TAKARÍTÁS) szöveg villog, a robot egy takarítási munka közepén van, és a feltöltés után automatikusan visszatér arra a pontra, ahol lemerült.
- A robot folyamatosan használ egy kevés energiát, amikor a töltőállomáson van. Amikor nem használja a robotot, akkor azt alacsonyabb fogyasztású állapotba helyezheti. A csökkentett energiafelvételű készenléti móddal kapcsolatos utasítások és részletes információk az iRobot HOME alkalmazásban található.
- Hosszú idejű tárolás idejére kapcsolja ki a robotot, távolítsa el a töltőállomásról és tartsa nyomva a gombot 10 másodpercig. A robotot hűvös, száraz helyen tárolja.

Takarítás



Takarítás előtt szedje fel az útban lévő holmikat a földről. Használja gyakran a robotporszívót, hogy a padló mindig tiszta legyen.

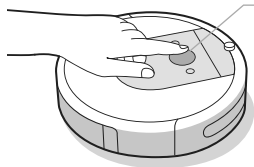

Csak nyomja meg a CLEAN gombot

Érintse meg a Start/Szünet/Folytatás gombot

Tartsa nyomva 3 másodpercig a munka befejezéséhez

- A robot automatikusan felfedezi és kitakarítja otthonát. A takarítási munka végén, és amikor töltésre van szüksége, visszatér a töltőállomáshoz.
- Ha vissza szeretné küldeni a robotot a töltőállomáshoz, érintse meg a gombot. Egy kék fénygyűrű jelzi, hogy a robot a töltőállomást keresi.
- Amikor a robot különösen szennyezett területet észlel, bekapcsolja a Dirt Detect™ módot, előre/hátra mozogva a terület alaposabb tisztításához. A fénygyűrű jelzőfény kékén kezd villogni.
- Koppintson a gombra a kijelölt terület SPOT, koncentrált tisztításához. A robot spirálisan kb. 1 méteres körben távolodik, majd újra a kezdőpont felé halad. A fénygyűrű jelzőfény kék spirált mutat.

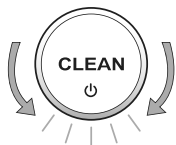

Amikor a robot érzékeli, hogy a portartályt ki kell üríteni, a fénygyűrű kijelző pirosan világít a hátsó rész felé irányuló törlő mozdulatokkal.

Hibaelhárítás

- A robot hangjelzést lejátszva és piros fénygyűrű bekapcsolásával tudatja Önnel, ha valami nincs rendben. Nyomja meg a CLEAN gombot, vagy érintse meg az ütközőt a részletekért. További támogatást és oktatóvideókat az iRobot HOME alkalmazásban talál.

Piros fénygyűrű

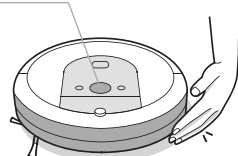

Alacsony az akkumulátorszint. Töltse fel.

- A töltőállomás 90 perces inaktivitása után a robot automatikusan befejezi a takarítási munkát.

Akkumulátorvédelem és szállítás

A legjobb eredmény érdekében csak a robothoz csomagolt iRobot lítium-ion akkumulátort használja.

⚠ FIGYELMEZTETÉS: A lítium-ionos akkumulátorok és az azokat tartalmazó termékek szállítására szigorú előírások vonatkoznak. Amennyiben javítás, utazás vagy más ok miatt szállítania kell a terméket, az alábbi előírások betartása kötelező.

- Az akkumulátort a szállítás előtt ki kell kapcsolni.
- Kapcsolja ki az akkumulátort, eltávolítva a robotot a töltőállomásról és tartsa nyomva a gombot 10 másodpercig. Minden kijelző kikapcsol.
- Csomagolja be a terméket az eredeti csomagolásába.
- Csakis földi szállító eszközzel szállítsa. A légi szállítás tilos.
- Ha további segítségre van szüksége, lépjen kapcsolatba az Ügyfélszolgálattal, vagy látogassa meg a www.irobot.hu weboldalt.

Kiegészítők

Kettős üzemmódú Virtuális fal (Virtual Wall)*

 **Megjegyzés:** A legjobb eredmény érdekében helyezze legalább 2,5 méterre a töltőállomástól.

Használja a kettős üzemmódú Virtuális falat*, hogy a robotot a kitararítani kívánt területen belül, és egyúttal más helyektől távol tartsa. Láthatatlan akadályt képez, amelyet csak a robot érzel. A robotot akkor is a helyén hagyhatja, ha az nem takarít.

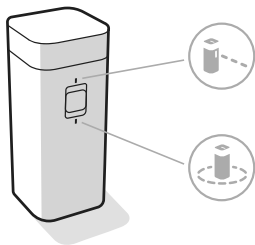

*Virtuális fal csak egyes modelleknél elérhető.

Az Ön igényeinek megfelelő mód kiválasztása:

Virtuális fal funkció: Ha a kapcsoló a Virtuális fal pozícióban van (☐), akkor az eszköz egy maximum 3 méter hosszúságú lineáris akadályt hoz létre a kijelölt térben.

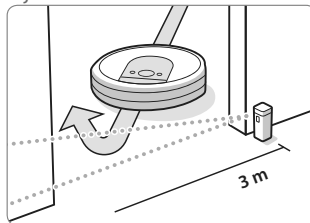

 **Megjegyzés:** Ez az akadály a készüléktől távolodva egyre szélesedik (lásd az ábrát).

HALO – Gyűrű üzemmód: Állítsa a kapcsolót a HALO, GYŰRŰ állásba (☉), ha kör alakú akadályt szeretne képezni. Ez megakadályozza, hogy a robot megközelítse azokat a helyeket – például a kisállatok tálcáit, a vázát vagy egyéb törékeny tárgyakat –, amelyekről Ön távol szeretné tartani. A gyűrű alakú akadály a készülék középpontjától számítva kb. 30 cm sugarú.

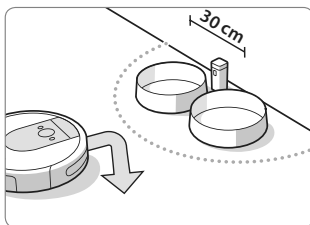

 **Megjegyzés:** Normál használat mellett az akkumulátorok élettartama 8-10 hónap. Ha hosszabb ideig nem fogja használni a Virtuális falat, akkor ne felejtse el a középső állásba tenni és kikapcsolni azt.

Tisztítás és karbantartás

Tisztítási és karbantartási utasítások

Hogy a robot mindig a legjobb teljesítményt nyújthassa, végezze el a következő oldalakon leírt eljárásokat.

Az iRobot HOME alkalmazásban további oktatóvideókat is megtekinthet. Ha azt tapasztalja, hogy a robot már nem szed fel annyi szennyeződést a padlóról, ürítse ki a portartályt, majd tisztítsa meg a szűrőt és a keféket.

Alkatrész	Karbantartás gyakorisága	Csere gyakorisága*
Portartály	Szükség szerint mossa el a portartályt	
Szűrő	Minden 10. takarítási ciklus után	Kéthavonta
Portartály telítettség érzékelő	Tisztítsa kéthetente	
Elülső görgőkerék	Minden 10. takarítási ciklus után	12 havonta
Az Edge-Sweeping, szegélytakarító kefe és többfelszínű kefék	Minden 3. takarítási ciklus után	12 havonta
Dokkoló és töltőállomás érintkezők	Minden hónapban, puha, nedves ronggyal	

* **Fontos:** Ha a robot meghibásodását a helytelen üzemben tartás vagy karbantartás okozza, akkor a garancia érvényét veszti.

☰ **Megjegyzés:** Az iRobot különböző cserealkatrészeket és -egységeket gyárt. Ha úgy gondolja, hogy cserealkatrészre van szüksége, további információért hívja a iRobot hivatalos szervizt.

*A csere gyakorisága eltérő lehet. Az alkatrészeket akkor kell cserélni, ha az elhasználódás nyomai láthatók rajtuk. Csak eredeti iRobot kiegészítőket használjon.

5 További információért látogasson el a www.iRobot.hu weboldalra

A portartály ürítése

- 1 A portartály kivételéhez nyomja meg a portartálykioldó gombot.

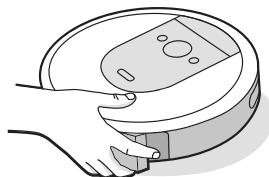

- 2 A portartály kiürítéséhez nyissa fel a portartályfedelelet.

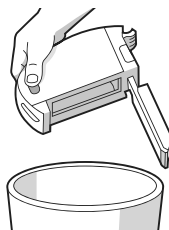

- 3 Tegye vissza a portartályt a robotba.

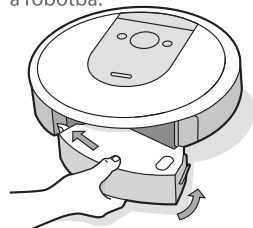

A szűrő tisztítása

- 1 Távolítsa el a portartályt. A szűrő eltávolításához nyomja mindkét végét, majd húzza ki.

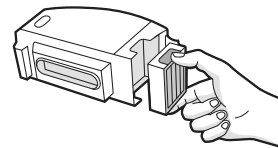

- 2 Távolítsa el a szennyeződést és a port a szűrőből a szemetesnek ültögetve.



- 3 Helyezze vissza a szűrőt úgy, hogy a bordázott része nézzen kifelé. Tegye vissza a portartályt a robotba.

* **Fontos:** A robot nem fog működni, ha a szűrő nincs megfelelően behelyezve. Cserélje a szűrőt kéthavonta.

A portartály telítettség érzékelők megtisztítása

- 1 Vegye ki és ürítse ki a portartályt.

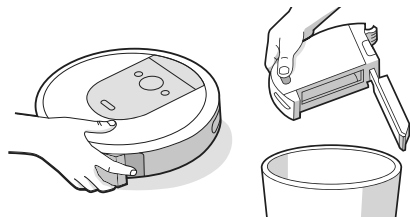

- 2 Törölje le a belső érzékelőket egy tiszta, száraz ruhával

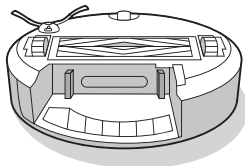

- 3 Törölje le a portartályfedelelet egy tiszta, száraz ruhával.

Zárt ajtó

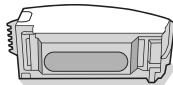

Nyitott ajtó

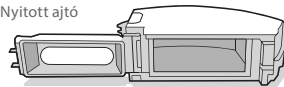

A portartály mosása

- * Fontos:** Ne mossa el a szűrőt. Vegye ki a szűrőt a portartály elmosása előtt.

- 1 Oldja ki a portartályt, vegye ki a szűrőt, és nyissa ki a portartályfedelelet.
- 2 Öblítse ki a portartályt meleg vízzel.

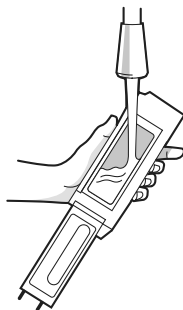

- ☰ Megjegyzés:** A portartály nem mosható mosogatógépben.

- 3 Győződjön meg róla, hogy a portartály teljesen száraz. Helyezze vissza a szűrőt és a portartályt a robotba.

Az oldalkefe cseréje

- 1 Egy kis csavarhúzó segítségével távolítsa el az oldalkefe csavarját.
- 2 Az eltávolításhoz húzza ki az oldalkefét. Távolítsa el az esetleges hajszájakat vagy szennyeződést, majd helyezze vissza a kefét.

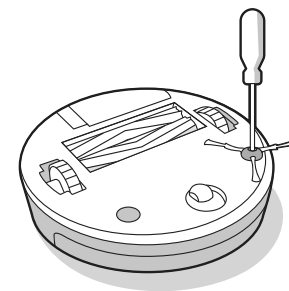

- * Fontos:** Ha a robot meghibásodását a helytelen üzemben tartás vagy karbantartás okozza, akkor a garancia érvényét veszti.

HU

Az első görgőkerék tisztítása

- 1 Az eltávolításhoz húzza erősen kifelé az első kerékmodult a robotból.
- 2 Húzza erősen kifelé a kereket, hogy eltávolítsa a házból (lásd az alábbi ábrát).
- 3 Távolítsa el a szennyeződéseket a keréküregből.
- 4 Ha végzett, tegye vissza az alkatrészeket. Ügyeljen rá, hogy a kerék visszapattanjon a helyére.

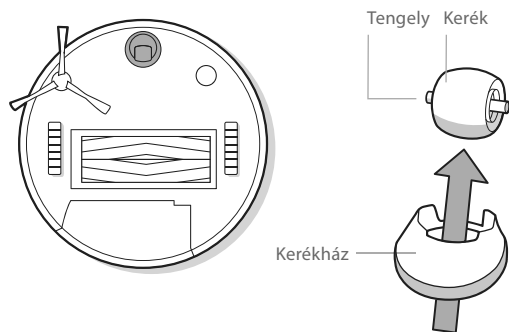

*** Fontos:** Ha az első kereket eltömítik a hajszálak és a szennyeződések, akkor kárt tehet a padlóban. Ha a kerék nem forog szabadon a tisztítás után sem, akkor forduljon az Ügyfélszolgálathoz.

A többfelszínű kefék tisztítása

- 1 Nyomja össze a kefekezet kioldó füleit, emelje fel a fület, és távolítsa el minden, a működést akadályozó tárgyat.
- 2 Vegye ki a keféket a robotból. Vegye le a kefekupakokat a kefe végéről. Távolítsa el a fejek alatt felhalmozódott hajat és egyéb szennyeződéseket. Szerelje vissza a kefekupakokat.
- 3 Távolítsa el a hajat vagy egyéb szennyeződést a négyzetes és hatszögletű tengelyvégekről a kefék ellentétes oldalán.
- 4 Vegye ki a portartályt a robotból, és távolítsa el minden szennyeződést a porszívási útvonalról.
- 5 Helyezze vissza a keféket a robotba. A kefék tengelyvégeit a jelzés szerint illesse a tisztítófej modulon lévő ikonokhoz.

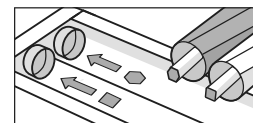
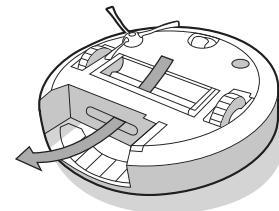
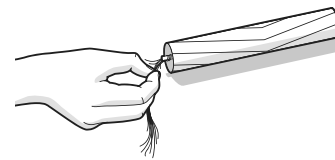
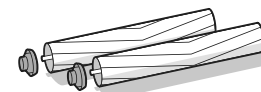
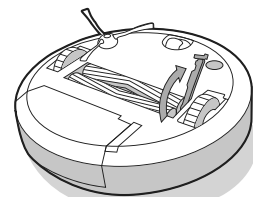

Az érzékelők, a kameraablak és a töltőérintkezők tisztítása

- 1 Törölje le az érzékelőket, a kameraablakot és a töltőérintkezőket tiszta, száraz törlőkendővel.

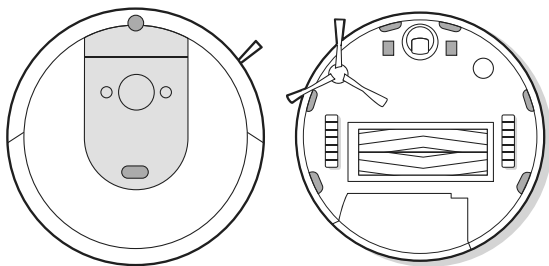

* Fontos: Ne permetezzen vizet vagy tisztítószert az érzékelőkre, illetve az érzékelőnyílásokba.

Töltőérintkezők tisztítása nedves puha ronggyal.

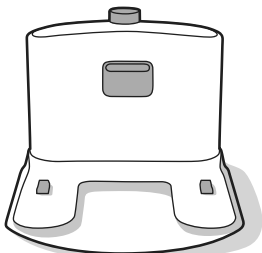

Az iRobot Ügyfélszolgálat

Magyarország

Ha kérdezni szeretne a Roomba® robotporszívóval kapcsolatban, vagy megosztaná róla a véleményét, a márkakereskedő megkeresése előtt forduljon az iRobot hivatalos Forgalmazójához vagy az Ügyfélszolgálatához.

Ehhez először keresse fel a **www.irobot.hu** weboldalt, ahol tippeket, gyakori kérdéseket és a kiegészítőkkal kapcsolatos információkat olvashat. Ez a tájékoztatás az iRobot HOME alkalmazásban is megtalálható. Ha további segítségre van szüksége, hívja fel az Ügyfélszolgálatot a **36-30/6868786** telefonszámon.

Az iRobot Magyarország ügyfélszolgálatának nyitva tartása:

- Hétfő-csütörtök 10-17 óráig
- Pénteken 10-16 óra között
- Hétfévégén zárva

Máshol

Látogasson el a www.irobot.hu weboldalra, ahol:

- Az adott országra vonatkozó további információt találhat az iRobot termékeivel kapcsolatban
- Tanácsokat és tippeket kaphat a Roomba® robotporszívó teljesítményének növeléséhez
- Válaszokat kaphat kérdéseire
- Kapcsolatba léphet a helyi Ügyfélszolgálattal

Szabályozási információk

HU

JÓTÁLLÁSI JEGY

Gyártó	iRobot® Corporation, 8 Crosby Drive, Bedford, MA, 01730, USA
Forgalmazó:	Certus Mercatus Kft., 2045 Törökbálint, Tó Park u. 3.
Garanciális szerviz:	1149 Budapest, Egressy út 96-98 Nyitva tartás: H-P: 10-17 Tel.: +36-30-214-24-26 e-mail: szerviz@robotdoki.hu Robotdoki telefonos diagnosztika: +36-306-86-87-86

Termékre vonatkozó adatok (eladó tölti ki)

Termék neve:	
Termék típusa:	
Termék gyártási száma:	
Megrendelés dátuma:	
Átadás napja:	
Eladó pecsétje:	

Bejegyzések a garanciális javításokról, cseréről (szerviz tölti ki)

Igénybejelentés időpontja:	
Kijavításra történő átvétel időpontja:	
Átvevő aláírása:	
A hiba oka:	
Kijavítás módja:	
Visszaadás időpontja:	
Javítási lap száma:	
Átadó aláírása:	
Fogyasztó aláírása:	
A termék cseréjének ténye és oka:	
A kicserélés időpontja:	
Javítási lap száma:	
Átadó aláírása:	
Fogyasztó aláírása:	

1. A fogyasztó az átadás napját követően, a rendeltetésszerű használat ellenére jelentkező hiba esetén jogosult jótállásra. A termékre a forgalmazó által vállalt jótállási idő: 24 hónap. E határidő elmulasztása jogvesztéssel jár.
2. A jótállás nem vonatkozik a kopóalkatrészekre (pl. kefék, pamacsok, szűrők, töltőanyagok, cserélhető gumialkatrészek). Az akkumulátorra vonatkozó jótállási idő: 12 hónap.
3. A hiba kijavítására vonatkozó igényét a fogyasztó köteles a felismerést követően haladéktalanul bejelenteni.
4. A jótállási jogot a fogyasztó közvetlenül a fent megjelölt szerviz felé köteles érvényesíteni, és a hiba okáról, illetve a tapasztalt jelenségről a szervizt tájékoztatni.
5. A jótállási jog csak a kitöltött, lepecsételt jótállási jegy valamint a számla bemutatásával érvényesíthető.
6. A jótállás alapján a forgalmazó nem köteles a termék kicserélésére kivéve, ha a termék a szerviz véleménye alapján nem, vagy csak 30 napot meghaladóan, vagy csak jelentős funkcióvesztéssel lenne javítható.
7. A jótállás és a térítésmentes javítások a bizonyíthatóan anyaghibából, hibás szerkezetből vagy gyártási hibából eredő hibákra vonatkoznak.
8. A jótállás és a térítésmentes javítások nem vonatkoznak az olyan hibákra, amelyek a szállításból, a használati utasításban feltüntetett be nem tartásból, helytelen karbantartásból, mechanikus sérülésből, a termék nem szakszerű kezeléséből, behatásból, vagy az elektromos hálózaton keletkezett hibából erednek, vagy ha a hibát a nem megfelelő bekötés okozta.
9. A gyártó, illetve a forgalmazó tájékoztatja a fogyasztókat, hogy fogyasztói jogvita esetén a fogyasztó a megyei (fővárosi) kereskedelmi és iparkamarák mellett működő békéltető testület eljárását is kezdeményezheti.
10. A jótállás a fogyasztó jogszabályból eredő jogait nem érinti.

Garanciális szerviz: e-mail: szerviz@robotdoki.hu

tel:+36-30-214-24-26

Reklamáció esetén kérjük egyenesen a garanciális szervizközpontoz forduljon!

TÁJÉKOZTATÁS

A **Certus Mercatus Kereskedelmi Korlátolt Felelősségű Társaság** (székhely: 2045 Törökbálint, Tó Park utca 3., cégjegyzékszám: 13-09-167866, adószám: 24322414-2-13, képviseli: Miroslav Kaspar ügyvezető, a továbbiakban: „**Társaság**”) az általa forgalmazott iROBOT márkájú termékek (a továbbiakban: „**Termékek**”) kizárólagos magyarországi forgalmazója, a Termékekre vonatkozó jótállással kapcsolatos jogszabályi változásokra tekintettel az alábbi szerint tájékoztatja a Termékek vásárlóit, mint fogyasztókat.

Az egyes tartós fogyasztási cikkekre vonatkozó kötelező jótállásról szóló 151/2003. (IX. 22.) Korm. rendelet (a továbbiakban: „**Rendelet**”) mellékletének 1. pontja szerint a Társaság által forgalmazott Termékekre a Társaságot jótállási kötelezettség terheli.

A Rendelet 2021. január 1. napjától hatályos változásának értelmében a kötelező jótállási idő, a Rendelet hatálya alá eső új, tartós fogyasztási cikkek esetében:

- a) 10 000 forintot elérő, de 100 000 forintot meg nem haladó eladási ár esetén **egy év**;
- b) 100 000 forintot meghaladó, de 250 000 forintot meg nem haladó eladási ár esetén **két év**;
- c) 250 000 forint eladási ár felett **három év**.

A Társaság tájékoztatja a vásárlókat, hogy korábbi gyakorlatát fenntartva a Rendelet fenti szabályaitól függetlenül azon Termékeire, melyeknek eladási ára 250.000,- forintos értékhatárt nem haladja meg **2 év kötelező jótállást vállal**, míg a 250.000,- forint eladási árat meghaladó Termékekre a Rendelet szabályaival összhangban **3 év kötelező jótállást biztosít**.

Szabályozási információk



Ezennel az iRobot Corporation kijelenti, hogy ez a rádióberendezés megfelel az EU rádióberendezésekről szóló 2014/53/EU irányelvnek és a 2011/65/EU RoHS irányelvnek. Az EU-s megfelelési nyilatkozat teljes szövege a következő internetes címen érhető el: www.irobot.com/compliance.

Ez a készülék magában foglalja az alábbi BYD Precision Manufacture Co., Ltd. Trident rádiómodul modellt: AXC-Y1. A Trident egy kétsávú rádió, amely a WLAN 2,4 GHz-es és a WLAN 5 GHz-es sávokban működik.

- A 2,4 GHz-es sáv 2400 MHz – 2483,5 MHz közötti frekvencián működik, maximális EIRP kimeneti teljesítménye 18,48 dBm (70,47 mW) 2412 MHz-en.
- Az 5 GHz-es sáv 5150 MHz – 5850 MHz közötti frekvencián működik, maximális EIRP kimeneti teljesítménye 21,02 dBm (126,47 mW) 5180 MHz-en.



A terméken feltüntetett szimbólum azt jelzi, hogy a készüléket nem szabad vegyes háztartási hulladékként ártalmatlanítani. Végfelhasználóként az Ön felelőssége, hogy az elhasznált készüléket környezetbarát módon ártalmatlanítsa az alábbiak szerint:

- (1) juttassa vissza a Kereskedőnek, akitől megvásárolta a terméket; vagy
- (2) ártalmatlanítsa egy kijelölt gyűjtőponton.

A termék megfelelő megsemmisítése értékes erőforrások megtakarításában segít, valamint abban, hogy megakadályozza az emberi egészségre és a környezetre gyakorolt esetleges negatív hatásokat, amelyek a nem megfelelő hulladékkezelésből eredhetnek. További információért forduljon a helyi hatósághoz vagy a legközelebbi kijelölt gyűjtőponthoz. Szankciók alkalmazhatók a hulladék helytelen elhelyezése miatt, a nemzeti jogszabályoknak megfelelően. További információ a következő forrásban található: http://ec.europa.eu/environment/waste/wEEE/index_en.htm

iRobot

© 2019 iRobot Corporation, 8 Crosby Drive, Bedford, MA 01730 USA. Minden jog fenntartva. Az iRobot, a Roomba, az iAdapt, és a Virtual Wall az iRobot Corporation bejegyzett védjegye. A Home Base és a Dirt Detect az iRobot Corporation védjegye. A Wi-Fi és a Wi-Fi logó a Wi-Fi Alliance regisztrált védjegye.

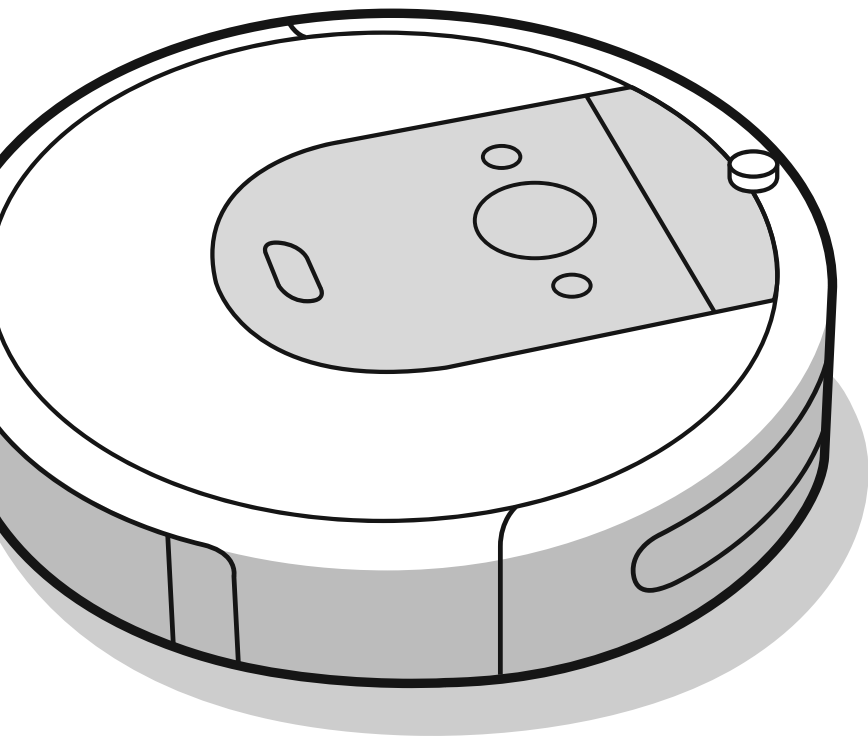

iRobot[®]

Roomba[®]

Robot aspirator

RO

Seria i

Ghidul utilizatorului

Informație privind siguranța

Informație importantă privind siguranța

Acest ghid al utilizatorului include informații pentru modelele reglementate: RVB-Y1

RO

PĂSTRAȚI ACESTE INSTRUCȚIUNI

⚠️ AVERTISMENT: Atunci când utilizați un dispozitiv electric, precauțiile de bază trebuie respectate mereu, inclusiv următoarele:

CITIȚI TOATE INSTRUCȚIUNILE

⚠️ AVERTISMENT: Pentru a reduce riscul de rănire sau daună, citiți și respectați măsurile de siguranță atunci când instalați, utilizați și faceți mentenanța robotul dvs.

Acest dispozitiv poate fi utilizat de către copiii cu vârsta de la 8 ani și peste și de persoanele cu capacități fizice, senzoriale sau mentale limitate sau cu lipsă de experiență și cunoștințe în cazul în care acestea sunt supravegheate sau instruite cu privire la utilizarea dispozitivului într-un mod sigur și înțeleg pericolele implicate. Copiii nu trebuie să se joace cu dispozitivul. Curățarea și mentenanța aparatului nu trebuie efectuată de copiii fără supraveghere.

⚠️ Acesta este simbolul alertei de siguranță. Este folosit pentru a vă avertiza cu privire la posibilele pericole de leziuni fizice. Respectați toate mesajele de siguranță care însoțesc acest simbol pentru a evita vătămarea sau decesul.

⚡ Risc de electrocutare

📏 Echipament de clasa a II-a

⏪ Putere nominală de ieșire, c.d.

📖 Citiți manualul de utilizare

♻️ Simbolul general al reciclării

🔥 Risc de incendiu

🏠 Doar pentru spații interioare

⏩ Putere nominală de intrare, c.d.

🚫 Nu lăsați la îndemâna copiilor

BFP Protecție împotriva alimentării cu curent invers

🔌 Unitate separată de alimentare cu energie electrică

⏪ Putere nominală de intrare, a.c.

AVERTISMENT: Indică o situație periculoasă care, dacă nu este evitată, poate avea ca rezultat decesul sau leziuni grave.

ATENȚIE: Indică o situație periculoasă care, dacă nu este evitată, poate duce la leziuni minore sau moderate.

NOTIFICARE: Indică o situație periculoasă care, dacă nu este evitată, ar putea cauza prejudicii materiale.

GENERAL



- Robotul dvs. nu este o jucărie. Copiii mici și animalele de companie ar trebui supravegheate atunci când robotul dvs. este în funcțiune.
- Nu vă așezați și nu stați pe robot sau pe stația de încărcare.
- Nu utilizați încărcătoare neautorizate. Utilizarea unui încărcător neautorizat ar putea genera căldură, fum, lua foc sau exploda.
- Robotul dvs. este prevăzut cu un cablu de alimentare aprobat în regiune și este proiectat să fie conectat doar la o priză standard de uz casnic de curent alternativ. Nu utilizați alt cablu de alimentare cu energie electrică. Pentru înlocuirea cablurilor, vă rugăm să contactați Departamentul de relații cu clienții pentru a asigura selectarea corectă a cablului de alimentare cu energie electrică specific țării dvs.
- Nu deschideți robotul sau stația de încărcare. Nu există piese utilizabile de către utilizator în interior. Pentru mentenanță adresați-vă personalului calificat de service.
- Risc de electrocutare, utilizați numai în spații închise și uscate.
- Nu manevrați robotul sau stația de încărcare cu mâinile ude.
- Depozitați și utilizați robotul doar în medii cu temperatura camerei.
- Dacă încăperea care urmează a fi curățată conține un balcon, trebuie utilizată o barieră fizică pentru a împiedica accesul la balcon și asigura o funcționare sigură.



- Nu puneți robotul în funcțiune în zone în care se află prize electrice expuse în podea.
- Dacă dispozitivul trece peste un cablu de alimentare și îl trage, este posibil ca un obiect să fie tras de pe o masă sau de pe un raft. Înainte de a utiliza acest dispozitiv, ridicați de jos obiectele precum îmbrăcăminte, hârtii, cabluri pentru jaluzele sau perdele, cabluri de alimentare și orice obiecte fragile.
- Trebuie să aveți în vedere faptul că robotul se mișcă singur. Aveți grijă atunci când mergeți în zona de operare a robotului și evitați călcarea acestuia.
- Nu utilizați acest dispozitiv pentru a ridica obiecte ascuțite, sticlă, sau orice altceva care se aprinde sau fumează.

NOTIFICARE

- Acest robot este destinat utilizării doar pe podea uscată. Nu utilizați acest dispozitiv pentru a strânge scurgerile de lichide. Nu permiteți ca robotul dvs. sau stația de încărcare să devină umedă.
- Nu puneți nimic deasupra robotului dvs.
- Eșecul de a menține curate contactele încărcătorului ar putea duce la pierderea capacității robotului de a încărca bateria.



- Nu utilizați o stație de încărcare cu un cablu sau o priză deteriorată, în cazul în care cablul de alimentare este deteriorat, acesta trebuie înlocuit.
- Deconectați întotdeauna robotul dvs. de la stația de încărcare înainte de curățarea sau întreținerea acestuia.

- Încărcați robotul doar cu sursa de alimentare furnizată. Sursa de alimentare furnizată oferă o tensiune redusă suplimentară care corespunde marcajului de intrare de pe robot și care este necesară pentru a menține funcționarea sigură.
- Pentru a preveni riscul căderii pe scări a robotului dvs., asigurați-vă că stația de încărcare este amplasată la o distanță de cel puțin 1,2 metri de la scări.

NOTIFICARE

- Produsul nu poate fi utilizat cu nici un tip de convertor de energie. Utilizarea convertoarelor de energie anulează imediat garanția.
- Dacă locuiți într-o zonă predispusă la furtuni electrice, se recomandă utilizarea unei protecții suplimentare la supratensiuni. Stația de încărcare a robotului dvs. poate fi protejată cu un dispozitiv de protecție la supratensiuni în cazul furtunilor electrice puternice.

BATERIA



AVERTISMENT



- Nu deschideți, zdrobiți, încălziți peste 176 ° F: 80 ° C sau incinerati. Respectați instrucțiunile producătorului.
- Nu scurtcircuitați bateria permițând obiectelor metalice să intre în contact cu bornele bateriei sau să se scufunde în lichid. Nu supuneți bateriile la șocuri mecanice.
- Verificați periodic bateria pentru orice semne de deteriorare sau de scurgere. Nu încărcați baterii deteriorate sau cu scurgeri, nu permiteți lichidului să intre în contact cu pielea sau ochii. În cazul în care a avut loc contactul, spălați zona afectată cu cantități abundente de apă și consultați medicul. Așezați bateria într-o pungă de plastic sigilată și reciclați-o sau eliminați-o în siguranță și în conformitate cu regulamentele de mediu locale ori înapoiți-o Centrului de service autorizat iRobot, în vederea eliminării.



ATENȚIE



- Utilizarea bateriei de către copiii trebuie să fie supravegheată. Solicitați ajutor medical imediat dacă o celulă sau o baterie a fost înghițită.

NOTIFICARE

- Bateria trebuie să fie scoasă din robot înainte de reciclare sau eliminare.
- Pentru rezultate optime, utilizați numai bateria cu litiu-ion iRobot livrată împreună cu robotul.
- Nu utilizați baterii nereîncărcabile. Utilizați numai bateria reîncărcabilă livrată împreună cu produsul. Pentru înlocuire, cumpărați o baterie identică iRobot sau contactați Departamentul de relații cu clienții iRobot pentru opțiuni alternative de baterie.
- Încărcați și scoateți întotdeauna bateria din robotul dvs. și accesoriile înainte de depozitarea pe termen lung.



Acest simbol de pe baterie indică faptul că bateria nu trebuie eliminată împreună cu deșeurile menajere nesortate. În calitate de utilizator final, aveți responsabilitatea să eliminați bateria din dispozitivul dvs. la sfârșitul duratei de exploatare într-o manieră ecologică, după cum urmează:

- (1) returnând-o distribuitorului/dealerului de la care ați achiziționat produsul; sau
- (2) ducând-o într-un punct de colectare specializat.

Colectarea și reciclarea separată a bateriilor la sfârșitul duratei de exploatare va contribui la conservarea resurselor naturale și va asigura reciclarea într-o manieră care protejează viața și mediul. Pentru informații suplimentare, contactați unitatea de reciclare locală sau dealerul de la care ați achiziționat produsul. Dacă bateriile la sfârșitul duratei de viață nu sunt eliminate în mod adecvat, se pot produce efecte negative asupra mediului și sănătății, din cauza substanțelor din baterii și acumulatori. Informațiile cu privire la efectele substanțelor problematice din deșeurile de baterii se pot găsi la adresa următoare: <http://ec.europa.eu/environment/waste/batteries/>

Despre Robotul Aspirator Roomba®

RO

Vedere de sus

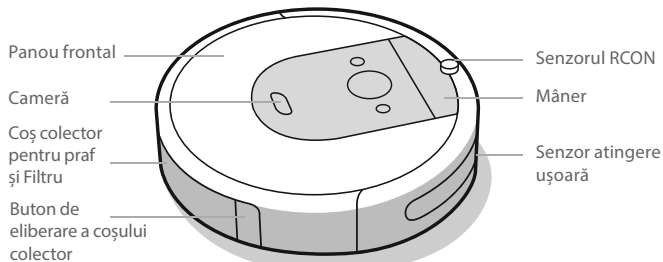

Stație de încărcare Home Base™

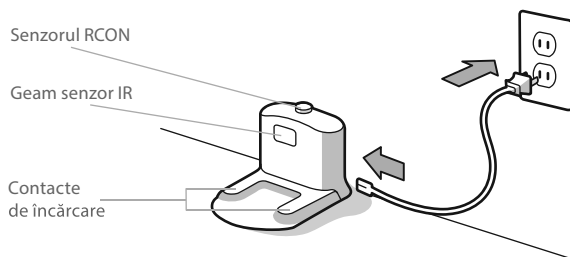

Vedere de jos

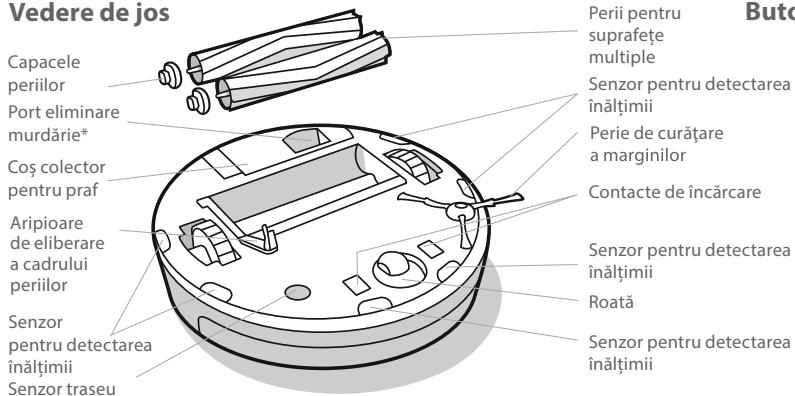

Butoane și indicatori

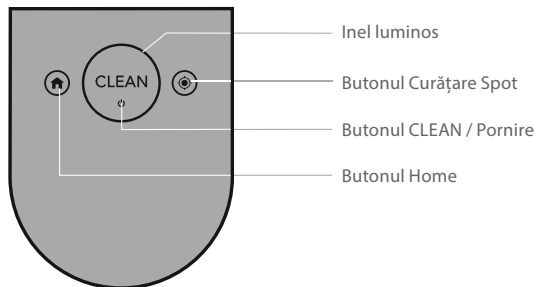

*Doar la anumite modele

Utilizarea Robotului Aspirator Roomba®

Poziționarea stației de încărcare Home Base™

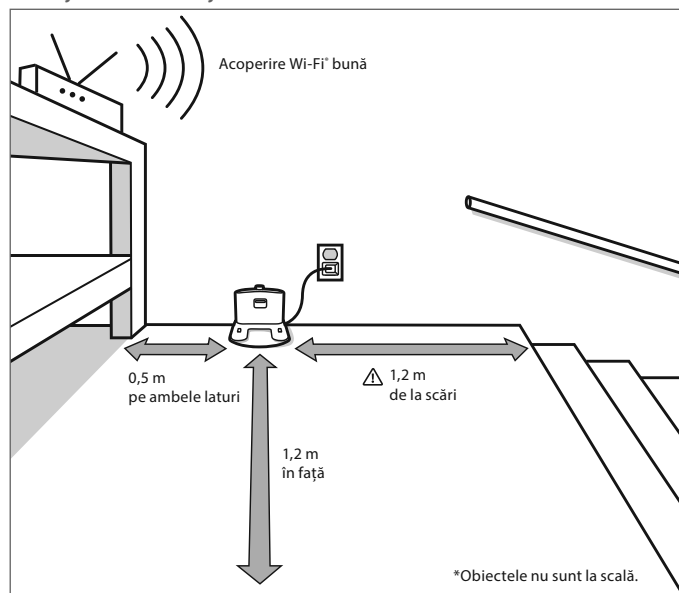

AVERTISMENT: Pentru a preveni riscul căderii pe scări a robotului dvs., asigurați-vă că stația de încărcare este amplasată la o distanță de cel puțin 1,2 metri de la scări.

Încărcare

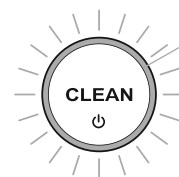

Inel luminos alb în timpul încărcării

Alb solid: încărcat complet

Alb clipitor: încărcare

Se oprește după 1 minut pentru a economisi energie

- Plasați robotul pe stația de încărcare pentru a activa bateria.

Notă: Robotul dvs. este încărcat parțial, dar vă recomandăm să încărcați robotul pe stația de încărcare timp de 3 ore înainte de a începe primul ciclu de curățare.

- Dacă textul „CLEAN” pulsează în timpul încărcării, robotul este în mijlocul unui ciclu de curățare și va relua automat ciclul de unde a rămas după încărcare.
- Robotul utilizează o cantitate mică de energie ori de câte ori se află pe stația de încărcare. Puteți plasa robotul în starea de economisire redusă atunci când nu este utilizat. Pentru instrucțiuni și mai multe detalii despre acest Mod standby de economisire a energiei, consultați aplicația iRobot Home.
- Pentru depozitare pe termen lung, opriți robotul înlăturându-l de pe stația de încărcare și țineți apăsat butonul  timp de 10 secunde. Depozitați robotul într-un loc răcoros și uscat.

RO

Modul



Înainte de a începe procesul de curățare, îndepărtați obiectele aflate pe podea. Utilizați robotul frecvent pentru a menține podelele curate.

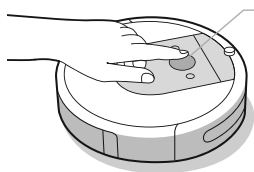

Apăsați butonul CLEAN

Atingeți pentru a porni/întrerupe/relua activitatea

Țineți timp de 3 secunde pentru a încheia un ciclu

- Robotul dvs. va explora și curăța automat casa. Acesta va reveni la stația de încărcare la finalul ciclului de curățare și de fiecare dată când trebuie să se încarce.
- Pentru a trimite robotul înapoi la stația de încărcare, atingeți butonul: 🏠 Un inel luminos albastru va indica faptul că robotul caută stația de încărcare.
- Atunci când robotul detectează o zonă mai murdară, va activa modul Dirt Detect™, mișcându-se repetat înainte și înapoi pentru a curăța mai amănunțit respectiva zonă. Inelul luminos va clipi cu albastru.
- Atingeți butonul 📍 pentru a curăța o zonă specificată. Robotul se va deplasa în spirală spre exterior aproximativ 1 metru și apoi spre interior pentru a termina de unde a început. Inelul luminos va afișa o spirală albastră.

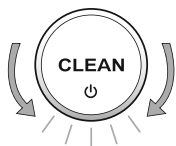

Atunci când robotul detectează că trebuie golit coșul, inelul luminos se va aprinde cu roșu cu o mișcare de curățare către partea din spate.

Depanare

- Robotul vă va indica că ceva nu este în regulă prin redarea unei alerte sonore și aprinderea inelului luminos cu roșu. Apăsați CLEAN sau atingeți amortizorul pentru detalii. Materialele video suplimentare de asistență și instruire sunt disponibile în aplicația iRobot HOME.

Inel luminos roșu

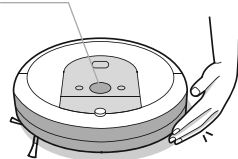

Baterie descărcată. Încărcați.

- După 90 de minute de inactivitate fără să fie cuplat la stația de încărcare, robotul își va încheia automat ciclul de curățare.

Siguranța bateriei și expedierea

Pentru rezultate optime, utilizați numai bateria cu litiu-ion iRobot livrată împreună cu robotul.



AVERTISMENT: Bateriile cu litiu-ion și produsele care conțin baterii cu litiu-ion sunt supuse unor reglementări stricte în domeniul transportului. Dacă trebuie să expediați acest produs la service, să călătoriți sau pentru orice alt motiv, TREBUIE să respectați instrucțiunile de expediere de mai jos.

- Bateria TREBUIE să fie dezactivată înainte de livrare.
- Opriți bateria înlăturând robotul de pe stația de încărcare și țineți apăsat butonul 🏠 timp de 10 secunde. Toate indicatoarele se vor stinge.
- Ambalați produsul în pachetul său original.
- Livrarea doar pe cale terestră (fără transport aerian).
- În cazul în care aveți nevoie de informații suplimentare, contactați echipa Departamentului relații cu clienții sau vizitați global.irobot.com.

Accesorii

Barieră Virtual Wall® cu mod dual*

 **Notă:** Pentru cele mai bune rezultate, plasați-o la cel puțin 2,5 metri de stația de încărcare.

Utilizați bariera Virtual Wall® cu mod dual pentru a menține robotul în zonele pe care doriți să le curățați și nu îl lasă să curețe zonele pe care nu doriți să le curățați. Aceasta creează o barieră invizibilă, pe care doar robotul o vede. Puteți lăsa dispozitivul în poziție între curățare.

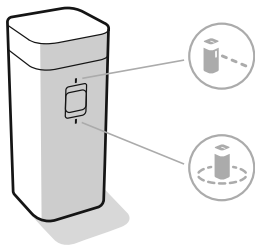



*Funcția de Perete Virtual este disponibilă doar pentru modelele selectate.

Alegeți modul care corespunde necesităților dvs.

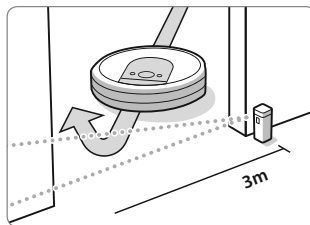
Modul Virtual Wall: Când comutatorul se află în poziția Virtual Wall () , dispozitivul va crea o barieră liniară pentru a bloca deschiderile de până a 3 metri.



 **Notă:** Bariera devine tot mai lată cu cât se îndepărtează de dispozitiv (vedeți imaginea).

Modul Halo: Poziționați comutatorul în poziția Halo () , pentru a crea o barieră circulară. Acest lucru va împiedica apropierea robotului de zonele pe care doriți să le protejați, cum ar fi vasul animalului de companie, o vază sau zona de sub birou. Bariera Halo se extinde la aproximativ 30 centimetri de centrul dispozitivului.

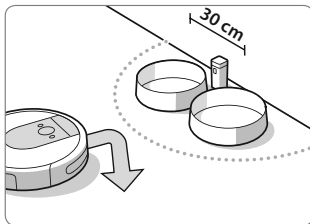

 **Notă:** Bateriile vor ține aproximativ 8-10 luni în condiții normale de utilizare. Dacă nu intenționați să utilizați bariera Virtual Wall pentru o perioadă îndelungată de timp, asigurați-vă că ați întors comutatorul în poziția Dezactivat sau în poziția de mijloc.

Îngrijire și mentenanță

Instrucțiuni de îngrijire și mentenanță

Pentru ca robotul dvs. să atingă performanțe maxime, efectuați procedurile indicate pe paginile următoare.

Sunt videoclipuri suplimentare cu instrucțiuni în aplicația iRobotHome. Dacă observați că robotul strânge mai puține resturi de pe podea, goliți coșul colector, curățați filtrul și curățați periele.

Piesă de schimb	Frecvența de întreținere	Frecvență de înlocuire*
Coș colector	Spălați coșul colector după cum este necesar	
Filtru	Curatați după fiecare 10 cicluri de utilizare	O dată la 2 luni
Senzor de umplere a coșului colector	Curățați o dată la 2 săptămâni	
Roată frontală	Curatați după fiecare 10 cicluri de utilizare	O dată la 12 luni
Perie de curățare a marginilor și perii pentru suprafețe multiple	Curatați după fiecare 3 cicluri de utilizare	O dată la 12 luni
Contactele de încărcare ale Stației de încărcare Home Base	Curatați o dată pe luna (cu o carpa umedă sau un servetel)	

*** Important:** Dacă aparatul iRobot s-a deteriorat ca urmare a nerespectării condițiilor de întreținere periodică, reparația acestuia nu va fi inclusă în garanție.

Notă: iRobot produce diferite piese de schimb și ansambluri. În cazul în care considerați că aveți nevoie de o piesă de schimb, contactați Departamentul de relații cu clienții iRobot pentru mai multe informații.

*Frecvența înlocuirii poate varia. Părțile ar trebui înlocuite dacă apare o uzură vizibilă. Se vor folosi doar accesoriile iRobot originale.

5 Pentru mai multe informații, consultați iRobot.ro.

Golirea coșului colector

- 1 Apăsăți butonul de eliberare a coșului colector pentru a scoate coșul.

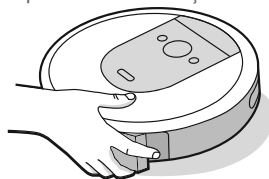

- 2 Deschideți ușa coșului colector pentru a elibera coșul.

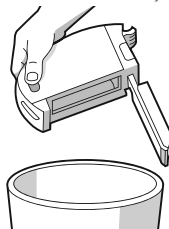

- 3 Plasați coșul colector înapoi în robot.



Curățarea filtrului

- 1 Scoateți coșul colector. Scoateți filtrul apucând ambele capete și trăgându-l afară.

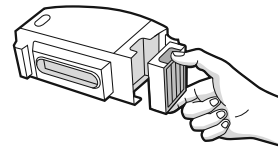

- 2 Îndepărtați reziduurile prin atingerea filtrului de pe recipientul de gunoi. Pentru o curățare în profunzime a filtrului se poate folosi un aspirator clasic.



- 3 Reintroduceți filtrul cu creștăturile orientate spre exterior. Plasați coșul colector înapoi în robot.

*** Important:** Robotul nu va funcționa dacă filtrul nu este instalat corect. Înlocuiți filtrul odată la fiecare două luni.

Curățarea senzorilor de umplere a coșului colector

- 1 Scoateți și goliți coșul colector.

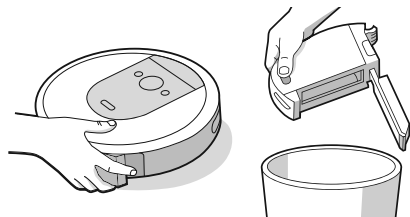

- 2 Ștergeți senzorii interni cu un material textil uscat și curat

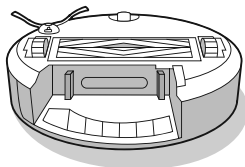

- 3 Ștergeți ușa de acces la coșul colector cu un material textil uscat și curat.

Ușă închisă

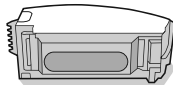

Ușă deschisă

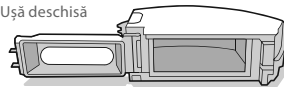

Spălarea coșului colector

- ⚠ Important:** Nu spălați filtrul. Îndepărtați filtrul înainte de spălarea coșului colector.

- 1 Eliberați coșul colector, scoateți filtrul și deschideți ușa coșului colector.
- 2 Clătiți coșul colector folosind apă caldă.

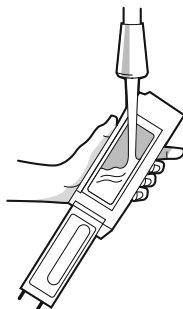

- 📄 Notă:** Coșul colector nu poate fi spălat în mașina de spălat vase.

- 3 Asigurați-vă că coșul colector este complet uscat. Reintroduceți filtrul și plasați coșul colector înapoi în robot.

Curățarea periei de curățare a marginilor

- 1 Utilizați o monedă sau o șurubelniță mică pentru a scoate șurubul care ține peria de curățat marginile.
- 2 Trageți pentru a scoate peria de curățare a marginilor. Îndepărtați firele de păr sau murdăria, apoi remontați peria.

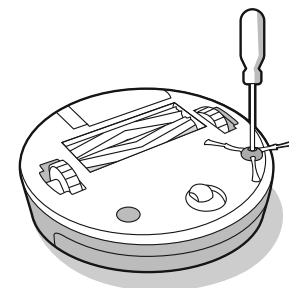

- ⚠ Important:** Dacă aparatul iRobot s-a deteriorat ca urmare a nerespectării condițiilor de întreținere periodică, repararea acestuia nu va fi inclusă în garanție.

RO

Curățarea roții frontale Caster

- 1 Trageți cu putere de modulul roții frontale pentru a o scoate din robot.
- 2 Trageți cu putere de roată pentru a o scoate din carcasă (a se vedea ilustrațiile de mai jos).
- 3 Îndepărtați resturile din interiorul cavitații roții.
- 4 Reinstalați toate piesele după ce ați terminat. Asigurați-vă că roata a revenit la loc.

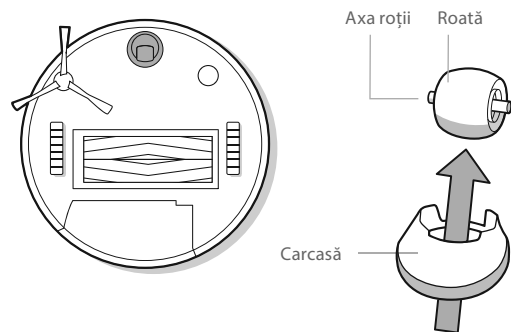

*** Important:** O roată frontală infundată cu păr și resturi poate duce la deteriorarea podelei. Dacă roata nu se rotește liber după ce ați curățat-o, vă rugăm să contactați Departamentul de relații cu clienții.

7 Pentru mai multe informații, consultați iRobot.ro.

Curățarea periilor pentru suprafețe multiple

- 1 Apăsăți aripioarele de eliberare a cadrului periilor, ridicăți-o și eliminați orice impedimente.
- 2 Îndepărtați periile din robot. Scoateți capacele periilor de la capetele periilor. Îndepărtați orice păr sau gunoi care au fost colectate sub capace. Reinstalați capacele periei.
- 3 Îndepărtați părul și gunoi de pe piciorușele pătrate și hexagonale de pe partea opusă a periilor.
- 4 Scoateți coșul colector din robot și curățați toate resturile din traseul de aspirație.

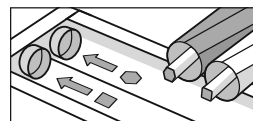
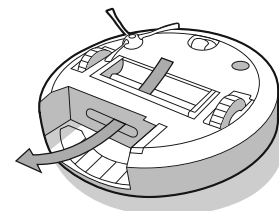
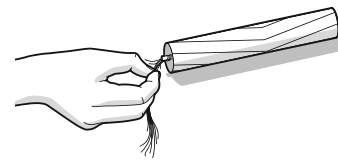
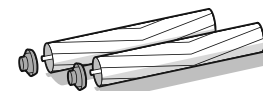
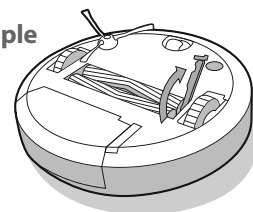

- 5 Reinstalați periile în robot. Potrivii forma bolțurilor periei cu forma pictogramelor periei din modulul capului de curățare.

Curățarea senzorilor, geamului camerei și a contactelor de încărcare

- 1 Ștergeți senzorii, geamul camerei și contactele de încărcare cu un material textil uscat și curat.

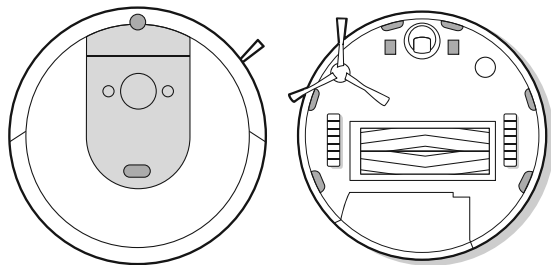

- * **Important:** Nu pulverizați soluția de curățare sau apă pe senzori sau pe deschiderile senzorilor.

Curatați Contactele de încărcare cu o carpa umeda sau un servetel.

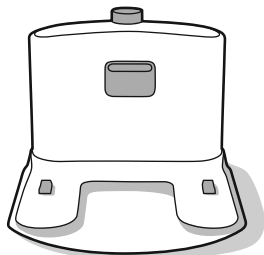

Departamentul de relații cu clienții iRobot

Romania

Dacă aveți întrebări sau comentarii legate de aspiratorul dumneavoastră robot, vă rugăm să contactați reprezentantul iRobot înainte de a contacta un partener distribuitor.

Pentru început, puteți consulta website-ul www.iRobot.ro pentru sfaturi și informații. Aceste informații pot fi găsite și în iRobot HOME App, aplicația pentru smartphone, în limba engleză. Dacă în continuare aveți nevoie de asistență, contactați 0040738125131 sau scrieți un e-mail la info@cm-group.ro.

Serviciul relații clienți este disponibil de luni până vineri, între orele 9 AM și 5:30 PM.

Informații de reglementare

RO

CERTIFICAT DE GARANȚIE

Producatorul	iRobot®
Importator autorizat 	Certus Mercatus RO, SRL Cezar Bolliac nr. 8 030911 Bucharest Romania www.irobot.ro tel.: +40316301547 e-mail: info@cm-group.ro
Service autorizat	S.C. Cordon Electronics S.R.L. Str. Dumitru Brumarescu, Nr. 9A, Sector 4 Telefon: 0372324762, 0213009905, 0721909190, 0740209932, 0730616100, 0743893650 Email: office@cordongroup.ro Website: www.cordongroup.ro

Completează comerciantul

Semnatura si stampila cumparatorului	
Denumirea produsului	
Seria	
Data vânzării	
Ștampila comerciantului	

1	Data receptiei		Numele si stampila unitatii service
	Data predarii		
	Descrierea defectului		
	Descrierea reparatiei		
	Nr. Intrarii		
2	Data receptiei		Numele si stampila unitatii service
	Data predarii		
	Descrierea defectului		
	Descrierea reparatiei		
	Nr. Intrarii		
3	Data receptiei		Numele si stampila unitatii service
	Data predarii		
	Descrierea defectului		
	Descrierea reparatiei		
	Nr. Intrarii		

1. Produsul beneficiază de 24 de luni de garanție începând cu data vânzării către consumator, reparațiile se efectuează gratis. Pentru companii, durata garanției este de 24 luni.
2. Garanția și reparația gratis se referă la defecțiunile rezultate în mod atestabil datorită materialului defect, construcției eronate sau variantei incorecte.
3. Garanția și reparația gratis nu se referă la defecțiunile cauzate în cursul transportului, datorită nerespectării instrucțiunilor de deservire specificate în manual, întreținerii neadecvate, deteriorării mecanice, intervenției în instalație sau la defecțiunile cauzate de instalația electrică care nu este în conformitate cu CSN, precum și la defecțiunile cauzate de o conectare incorectă.
4. Garanția nu se referă la materialele consumabile. Prin material consumabil se înțelege: periile, periutele, filtrele, dozele și părțile de cauciuc amovibile. Aceste materiale consumabile se află în vânzare pe piața liberă. Materialul consumabil, în mod excepțional, beneficiază de garanție, doar în cazul defecțiunilor apărute în mod atestabil datorită materialului defect.
5. Drepturile consumatorului sunt conforme cu prevederile L 449/2003 și OG 21/1992 cu completările și modificările ulterioare, republicată, precum și cu modificările introduse de OUG 174/2008, privind vânzarea produselor și garanțiile asociate acestora, în vigoare la data comercializării produsului, pe întreaga perioadă cât acestea sunt în vigoare. Drepturile consumatorului nu sunt afectate de garanția oferită.
6. Cumpărătorului i-a fost probată funcționarea corespunzătoare a produsului și i s-a explicat modul de utilizare. Cumpărătorul a verificat inventarul de livrare al produsului inclusiv existența manualului de utilizare în limba română. Cumpărătorul a luat la cunoștință de integritatea suruburilor și sigiliilor produsului.
7. La solicitarea reparației produsului în perioada de garanție, cumpărătorul este obligat să prezinte Certificatul de garanție a vând toată rubricile completate, însoțit de bonul de casă sau factura de achiziție.
8. Durata medie de utilizare a produselor este de 2 ani de la data achiziționării.
9. **Perioada de timp stabilită nu poate depăși 15 zile calendaristice de la data la care cumpărătorul, după caz, a adus la cunoștința vânzătorului lipsa de conformitate a produsului sau a predat produsul vânzătorului ori persoanei desemnate de acesta pe baza unui document de predare-preluare.**

NU FAC OBIECTUL GARANȚIEI:

1. Accesorii, consumabilele, subsansamblele casabile (periile, periutele, filtrele, dozele, manere, capace, butoane), etc.
2. Nerespectarea parametrilor de alimentare pentru care a fost conceput produsul.
3. Repararea, modificarea, desigilarea sau încercarea de reparare a produsului de către persoane/firme neautorizate de firma IRobot
4. Utilizarea produsului în alte scopuri decât cele pentru care a fost conceput, menționate explicit în manualul de instrucțiuni.

Produsul a fost conceput și fabricat pentru a fi utilizat exclusiv în scopuri casnice.
Accumulatoarele beneficiază de un termen de garanție de 6 luni.

Vă rugăm să curățați aparatul înainte de a-l prezenta la service.

Informații de reglementare



Prin prezenta, iRobot Corporation declară că acest echipament radio este în conformitate cu Directiva UE privind echipamentele radio 2014/53/UE și cu Directiva RoHS 2011/65/UE. Textul integral al Declarației de conformitate a UE este disponibil la următoarea adresă de internet: www.irobot.com/compliance.

Acest dispozitiv conține următorul model de modul radio Trident de la BYD Precision Manufacture Co., Ltd.: AXC-Y1. Trident este un radio cu două benzi care funcționează în benzile WLAN de 2,4 GHz și WLAN de 5 GHz.

- Banda de 2,4 GHz este limitată la funcționarea între 2400 MHz și 2.483,5 MHz cu o putere maximă de ieșire EIRP de 18,48 dBm (70,47 mW) la 2.412 MHz.
- Banda de 5 GHz este limitată la funcționarea între 5.150 MHz și 5.850 MHz cu o putere maximă de ieșire EIRP de 21,02 dBm (126,47 mW) la 5.180 MHz.



Acest simbol de pe produs indică faptul că dispozitivul nu trebuie eliminat împreună cu deșeurile menajere nesortate. În calitate de utilizator final, aveți responsabilitatea să eliminați dispozitivul la sfârșitul duratei de exploatare într-o manieră ecologică, după cum urmează:

- (1) returnând-o distribuitorului/dealerului de la care ați achiziționat produsul; sau

- (2) ducând-o într-un punct de colectare specializat.

Eliminarea corectă a acestui produs va contribui la economisirea unor resurse de valoare și va preveni posibilele efecte negative asupra sănătății și mediului, care s-ar putea produce dacă deșeurile sunt gestionate inadecvat. Contactați autoritatea locală pentru detalii suplimentare sau cel mai apropiat punct de colectare specific. Pentru eliminarea incorectă a acestor deșeuri se pot aplica penalizări, în conformitate cu legislația națională. Mai multe informații se pot găsi la adresa următoare:

http://ec.europa.eu/environment/waste/wEEE/index_en.htm

iRobot

©2019 iRobot Corporation, 8 Crosby Drive, Bedford, MA 01730 SUA. Toate drepturile rezervate. iRobot, Roomba, iAdapt și Virtual Wall sunt mărci comerciale înregistrate ale iRobot Corporation. Home Base și Dirt Detect sunt mărci comerciale înregistrate aparținând iRobot Corporation. Wi-Fi și sigla Wi-Fi sunt mărci înregistrate ale Wi-Fi Alliance.

iRobot[®]

Roomba[®]
прахосмукачка робот

BG

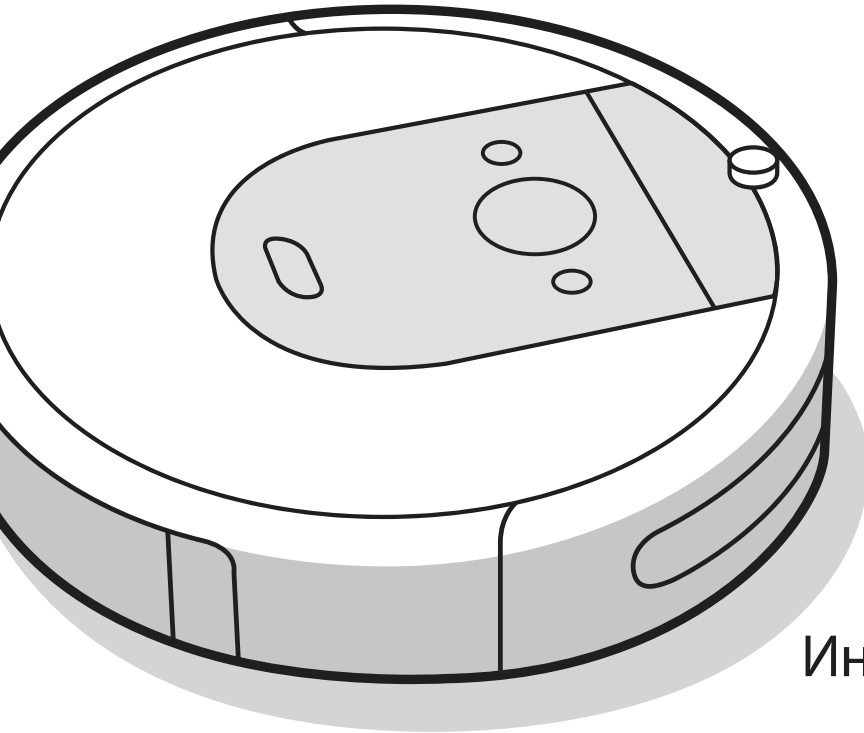

Серия i
Инструкция за експлоатация

Информация за безопасността

Важни инструкции за безопасност

Тази инструкция за експлоатация включва информация за следните регулаторни модели: RVB-Y1

BG

ЗАПАЗЕТЕ ТЕЗИ ИНСТРУКЦИИ

⚠ ПРЕДУПРЕЖДЕНИЕ: При използване на електрически уред винаги трябва да се спазват основни предпазни мерки, включително описаните по-долу.

ПРОЧЕТЕТЕ ВСИЧКИ ИНСТРУКЦИИ

⚠ ПРЕДУПРЕЖДЕНИЕ: За да намалите риска от нараняване или повреда, прочетете и спазвайте предупрежденията за безопасност при настройването, използването и поддържането на работата.

Този уред може да се използва от деца на възраст над 8 години и лица с намалени физически, сетивни или умствени способности или липса на опит и познания, ако се наблюдават или са инструктирани как да използват уреда по безопасен начин и разбират свързаните с това опасности. Децата не трябва да си играят с уреда. Почистването и техническото обслужване не трябва да се извършва от деца без наблюдение.

⚠ Това е символът за предупреждение за безопасност. Той се използва, за да предупреждава за потенциални опасности от физическо нараняване. Спазвайте всички съобщения за безопасност след този символ, за да избегнете възможно нараняване или смърт.

⚠ Риск от токов удар

 Оборудване от клас II

 Номинална изходна мощност, DC

 Прочетете ръководството за експлоатация

 Общ символ за рециклиране

⚠ Риск от пожар

 За употреба само на закрито

 Номинална входяща мощност, DC

 Да се съхранява извън обсега на деца

BFP Защита от обратно напрежение

 Отделно захранващо устройство

 Номинална входяща мощност, AC

ПРЕДУПРЕЖДЕНИЕ: Показва опасна ситуация, която, ако не се избегне, може да доведе до смърт или сериозно нараняване.

ВНИМАНИЕ: Показва опасна ситуация, която, ако не се избегне, може да доведе до леки или средни наранявания.

БЕЛЕЖКА: Показва опасна ситуация, която, ако не се избегне, може да доведе до имуществени щети.

ОБЩИ ПОЛОЖЕНИЯ

ПРЕДУПРЕЖДЕНИЕ

- Вашият робот не е играчка. Малките деца и домашните животни трябва да се наблюдават, когато роботът е в действие.
- Не сядайте и не стъпвайте върху робота или зарядната станция.
- Не използвайте неразрешени зарядни устройства. Ако се използват такива зарядни устройства, батерията може да започне да генерира топлина, дим, да се запали или взриви.
- Закупеният от Вас робот се доставя със захранващ кабел, който отговаря на регионалните разпоредби и е предназначен за включване само в стандартен домакински контакт за променлив ток. Не използвайте друг захранващ кабел. За резервни кабели, моля, обръщайте се към отдела за обслужване на клиенти, за да сте сигурни, че ще бъде избран правилният захранващ кабел за конкретната държава.
- Не отваряйте робота или зарядната станция. В тях няма части, които могат да се обслужват от потребителите. За техническо обслужване се обръщайте към квалифициран сервизен персонал.
- Риск от токов удар – да се използва само на закрито в сухи помещения.
- Не хващайте робота или зарядната станция с мокри ръце.
- Съхранявайте и използвайте робота си само при стайна температура.
- Ако към помещението за почистване има балкон, използвайте физическа преграда, за да предотвратите достъпа до балкона и да осигурите безопасна работа.

ВНИМАНИЕ

- Не използвайте робота на подови настилки с вградени открити електрически контакти.
- Ако устройството премине през захранващ кабел и го дръпне, съществува опасност някой предмет да бъде издърпан от маса или полица. Преди да използвате устройството, отстранете едри препятствия като дрехи, листове хартия, шнулове на щори или завеси, захранващи кабели и чупливи предмети.
- Обърнете внимание, че роботът се движи самостоятелно. Бъдете внимателни, когато се движите в работната му зона, за да не го настъпите.
- Не използвайте устройството за събиране на остри предмети, стъкла или горящи или димящи предмети.

БЕЛЕЖКА

- Този робот е предназначен за употреба само върху сухи подови покрития. Не го използвайте за събиране на разлети течности. Не допускайте робота или зарядната станция да се намокрят.
- Не поставяйте нищо върху робота.
- Ако не се поддържат чисти контактите на зарядното устройство, роботът може да загуби способността си за зареждане на батерията.

ЗАРЯДНА СТАНЦИЯ

ПРЕДУПРЕЖДЕНИЕ

- Не използвайте зарядната станция с повреден кабел или щепсел. Ако кабелът или щепселът е повреден, той трябва да бъде сменен.
- Преди почистване или техническо обслужване винаги изключвайте робота от зарядната станция.

- Зареждайте робота само с предоставеното захранване. Предоставеното захранване осигурява безопасно свръхниско напрежение, съответстващо на входната маркировка на робота, необходима за поддържане на безопасна работа.
- За да предотвратите риска от падане на робота по стълби, зарядната станция трябва да е поставена най-малко на 1,2 метра от стълбища.

БЕЛЕЖКА

- Продуктът не може да се използва с произволен преобразувател за захранване. Използването на преобразуватели за захранване незабавно отменя гаранцията.
- Ако живеете в регион с чести гръмотевични бури, препоръчително е да използвате допълнителен стабилизатор на напрежението. Възможно е зарядната станция да е защитена със стабилизатор на напрежението в случай на тежки гръмотевични бури.

БАТЕРИЯ



ПРЕДУПРЕЖДЕНИЕ



- Не отваряйте, не чупете, не загрявайте над 80° C и не изгаряйте батерията. Следвайте инструкциите на производителя.
- Не предизвиквайте късо съединение с батерията, като оставяте метални предмети в контакт с терминалите на батерията или я потапяте в течност. Не подлагайте батериите на механичен удар.
- Проверявайте периодически батерията за признаци на повреда или изтичане. Не зареждайте повредени или течачи батерии. Не позволявайте течността да влезе в контакт с кожата или очите. В случай на контакт измийте засегнатата област с обилно количество вода и потърсете медицинска помощ. Поставете батерията в запечатан найлонов плик и я рециклирайте или изхвърлете безопасно в съответствие с местните разпоредби

за опазване на околната среда или я върнете в местния изпълномощен сервизен център на iRobot за изхвърляне.



ВНИМАНИЕ



- Използването на батерията от деца трябва да става под наблюдение. Потърсете незабавно медицинска помощ, ако клетка или батерия бъде погълната.

БЕЛЕЖКА

- Батерията трябва да се извади от робота преди рециклиране или изхвърляне.
- За най-добри резултати използвайте само литиево-йонната батерия за iRobot, която се доставя заедно с робота.
- Не използвайте незареждащи се батерии. Използвайте само акумулаторната батерия, доставена с продукта. За смяна купете същата батерия за iRobot или се обърнете към отдела за обслужване на клиенти на iRobot за алтернативни опции за батерии.
- Винаги зареждайте и изваждайте батерията от робота и аксесоарите преди дълготрайно съхранение.



Този символ върху батерията показва, че тя не трябва да се изхвърля с несортирани общи битови отпадъци. Като краен потребител Ваша отговорност е да изхвърлите излязлата от употреба батерия на уреда Ви по щадящ околната среда начин, а именно:

- (1) като я върнете на дистрибутора/търговеца, от когото сте закупили продукта; или
- (2) като я оставите в определен за целта събирателен пункт.

Разделното събиране и рециклиране на излезли от употреба батерии, които подлежат на изхвърляне, ще спомогне за опазването на природните ресурси и за рециклирането им по начин, който защитава човешкото здраве и околната среда. За повече информация, моля, свържете се с местната служба за рециклиране или с търговеца, от когото първоначално сте закупили продукта. Неправилното изхвърляне на излезлите от употреба батерии може да доведе до потенциални отрицателни последици за околната среда и човешкото здраве, дължащи се на използваните в тях вещества. Информация за последиците от проблемните вещества в потока от отпадъци от батерии може да бъде намерена в следния източник: <http://ec.europa.eu/environment/waste/batteries/>

Вашата прахосмукачка робот Roomba®

BG

Изглед отгоре

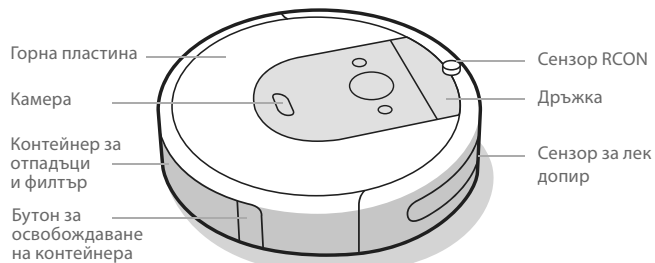

Зарядна станция Home Base™

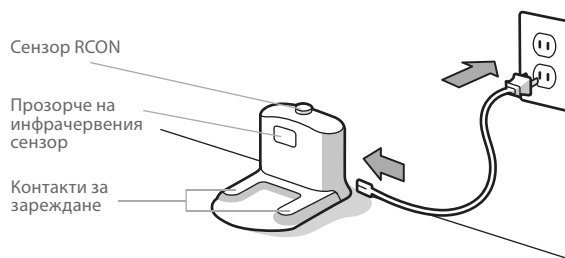

Изглед отдолу

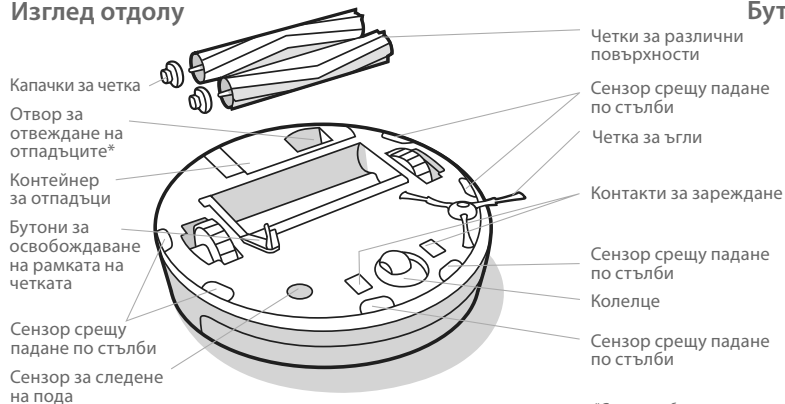

Бутони и индикатори

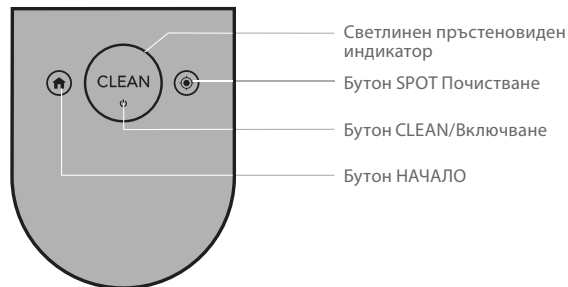

*Само за избрани модели

Използване на прахосмукачката робот Roomba®

Позициониране на зарядната станция Home Base™

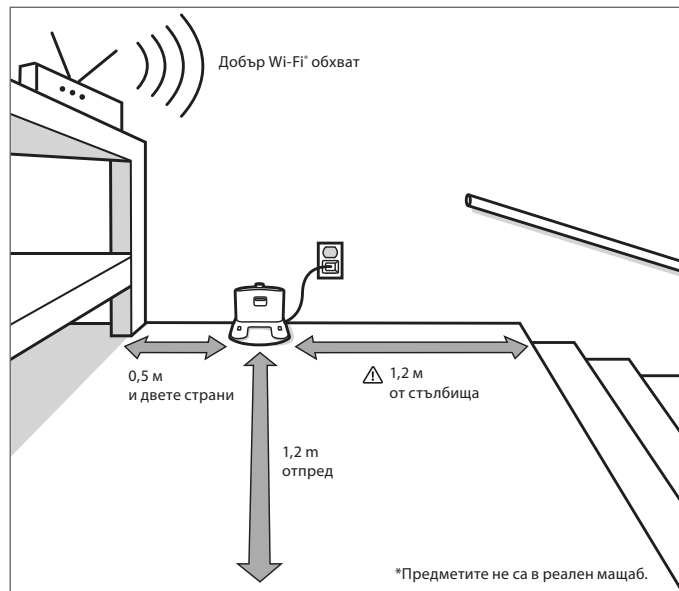

⚠ ПРЕДУПРЕЖДЕНИЕ: За да предотвратите риска от падане на робота по стълби, зарядната станция трябва да е поставена най-малко на 1,2 метра от стълбища.

В процес на зареждане

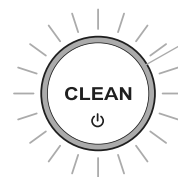

Бял светещ пръстен по време на зареждане
Постоянно бяло: напълно зареден
Пулсиращо бяло: зареждане
Изключва се след 1 минута за пестене на енергия

- Поставете робота върху зарядната станция, за да активирате батерията.
- 📄 **Забележка:** Роботът се доставя частично зареден, но препоръчваме да го заредите на станцията в продължение на 3 часа, преди да стартирате първата задача за почистване.
- Ако текстът CLEAN пулсира по време на зареждането, роботът е в средата на задача за почистване и автоматично ще я възобнови от мястото, където е прекъснал, след като бъде презареден.
- Когато е на зарядната станция, роботът консумира малко количество енергия. Можете да поставите робота в режим на още по-ниска консумация на електроенергия, когато не се използва. За инструкции и по-детайлна информация за режима на готовност с намалено потребление на енергия вижте приложението iRobot HOME.
- Преди дълготрайно съхранение изключете робота, като го преместите от зарядната станция и задържите натиснат бутон  в продължение на 10 секунди. Съхранявайте робота на хладно и сухо място.

BG

Почистване



Отстранете излишните предмети от подовете преди почистване. Използвайте робота често, за да поддържате подовете в отлично състояние.

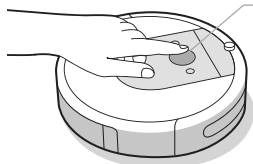

Трябва само да натиснете CLEAN
Докоснете за стартиране/поставяне на пауза/възобновяване
Задръжте в продължение на 3 секунди, за да прекратите задачата.

- Роботът автоматично ще изследва и почисти дома ви. Той ще се върне в зарядната станция в края на задачата за почистване и когато се нуждае от презареждане.
- За да изпратите робота обратно към зарядната станция, докоснете 🏠. Син светещ пръстен показва, че роботът търси зарядната станция.
- Когато роботът открие особено замърсена зона, той ще задейства режима Dirt Detect™, при който се движи напред-назад, за да почисти по-обстойно мястото. Светлинният пръстеновиден индикатор ще мига в синьо.
- Докоснете ⏸, за да използвате функцията Spot Почистване за определена зона. Роботът ще започне да се движи навън по спирала с диаметър около 1 метър и след това обратно по спирала навътре до точката, откъдето е започнал. На светлинния пръстеновиден индикатор ще се покаже синя спирала.

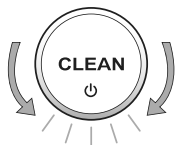

Когато роботът установи, че контейнерът му трябва да бъде изпразнен, светлинният пръстеновиден индикатор ще свети в червено с движение, сочещо назад.

Отстраняване на неизправности

- Роботът ще Ви съобщи, че нещо не е наред с гласово предупреждение и промяна на светлинния пръстеновиден индикатор в червено. Натиснете CLEAN или докоснете бронята за подробности. Допълнителни видеоклипове за поддръжка и инструкции можете да намерите в приложението iRobot HOME.

Червен светещ пръстен

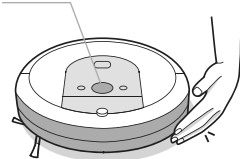

Изтощена батерия. Моля, заредете.

- След 90 минути бездействие извън зарядната станция, роботът автоматично ще прекрати задачата си за почистване.

Безопасност и доставка на батериите

За най-добри резултати използвайте само литиево-йонната батерия за iRobot, която се доставя заедно с робота.



ПРЕДУПРЕЖДЕНИЕ: Литиево-йонните батерии и продуктите, които съдържат литиево-йонни батерии, са предмет на строги ограничения при транспортиране. Ако е необходимо да изпратите този продукт за обслужване, при пътуване или по каквато и да било друга причина, ТРЯБВА да следвате указания за транспортиране по-долу.

- Преди изпращане, батерията трябва да бъде изключена.
- Изключете батерията, като преместите робота от зарядната станция и задръжте натиснат бутон 🏠 в продължение на 10 секунди. Всички индикатори ще се изключат.
- Опаковайте устройството в оригиналната му опаковка.
- Изпращайте само с наземен транспорт (не по въздух).
- Ако се нуждаете от допълнителна помощ, обърнете се към екипа в отдела за обслужване на клиенти или посетете global.irobot.com and add на www.irobot.bg.

Акcesoари

Виртуална стена с двоен режим Virtual Wall® Barrier*

 **Забележка:** За най-добри резултати поставяйте най-малко на 2,5 метра от зарядната станция.

Използвайте виртуалната стена с двоен режим Virtual Wall®, за да ограничавате робота в местата, които искате да се почистват, и извън тези, които не искате. То създава невидима преграда, която се вижда само от робота. Между почистванията можете да оставите устройството на позицията му.

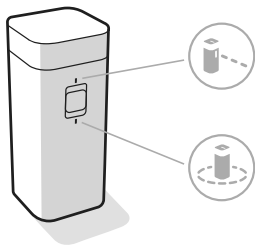



*Виртуалната стена се предлага само с избрани модели.

Изберете режима, който отговаря на нуждите Ви:

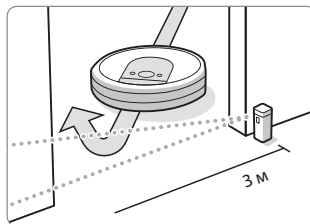
Режим Virtual Wall: Когато превключвателят е в позиция Virtual Wall () , устройството създава линейна преграда за блокиране на отвори с размери до 3 метра.



 **Забележка:** Преградата се разширява с отдалечаването от устройството (вижте илюстрацията).

Режим „Купол“: Преместете превключвателя на позиция Halo () , за да създадете кръгова преграда. Това ще попречи на робота да се приближава до зони, които искате да защитите, като например купичка на домашни любимци, вази или под бюрото. Преградата на купола се разгъва до около 30 сантиметра от центъра на устройството.

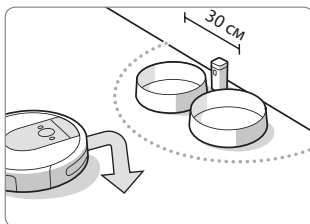

 **Забележка:** При нормална употреба батериите издържат около 8 – 10 месеца. Ако не възнамерявате да използвате виртуалната стена Virtual Wall продължително време, завъртете превключвателя на „Искл.“ или на средна позиция.

Грижи и техническо обслужване

Инструкции за грижи и техническо обслужване

За да работи роботът максимално ефективно, изпълнявайте процедурите на следващите страници.

В приложението iRobot HOME има допълнителни видеоклипове с инструкции. Ако забележите, че роботът събира по-малко отпадъци от пода, изпразнете контейнера, почистете филтъра и четките.

Част	Честота на обслужване	Честота на смяна*
Контейнер	Измивайте контейнера, когато е необходимо	
Филтър	Почистете на всеки десети почистващ цикъл.	На всеки 2 месеца
Сензор за пълен контейнер	Почистване на всеки 2 седмици	
Предно колелце	Почистете на всеки десети почистващ цикъл.	На всеки 12 месеца
Четка за ъгли и четки за различни повърхности	Почистете на всеки трети почистващ цикъл.	На всеки 12 месеца
Контакти за зареждане на зарядна станция Home Base	Почистете веднъж месечно с влажна кърпа.	

* Важно: Ако роботът е механично повреден в резултат на пренебрегната редовна поддръжка, такава повреда не се поема от гаранцията.

Забележка: iRobot произвежда различни резервни части и сглобки. Ако считате, че се нуждаете от резервна част, свържете се с отдела за обслужване на клиенти на iRobot за повече информация.

*Честотата на смяна може да варира. Частите трябва да се сменят, ако се покаже видимо износване. Използвайте само оригинални аксесоари iRobot.

5 За допълнителна информация посетете www.iRobot.bg

Почистване на контейнера

- 1 Натиснете бутона за освобождаване на контейнера, за да го извадите.

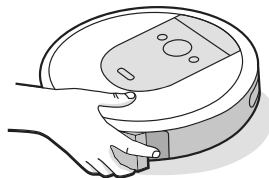

- 2 Отворете вратичката на контейнера, за да го изпразните.

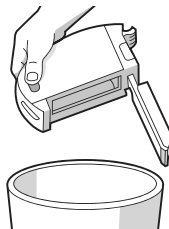

- 3 Поставете контейнера обратно в робота.

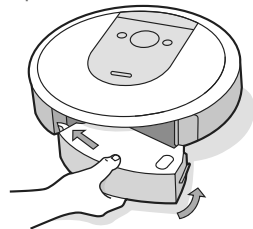

Почистване на филтъра

- 1 Извадете контейнера. Извадете филтъра, като го хванете от двата края и го издърпате.

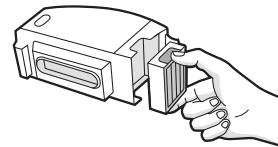

- 2 Отстранете отпадъците, като потупате филтъра по коша за отпадъци. За по-дълбоко почистване на филтъра, можете да използвате стандартна прахосмукачка.



- 3 Поставете обратно филтъра така, че назъбените краища да са насочени навън. Поставете контейнера обратно в робота.

* Важно: Роботът няма да работи, ако филтърът не е инсталиран правилно. Сменяйте филтъра на всеки два месеца.

Почистване на сензорите за пълнен контейнер

- 1 Извадете и изпразнете контейнера.

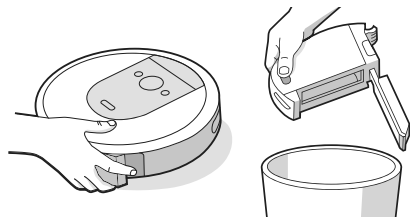

- 2 Избършете вътрешните сензори с чиста и суха кърпа.

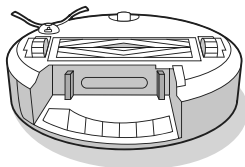

- 3 Избършете вратичката на контейнера с чиста и суха кърпа.

Затворена врата

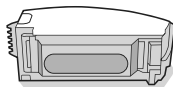

Отворена врата

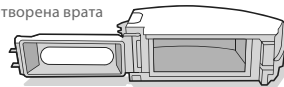

Измиване на контейнера

- * Важно: Не измивайте филтъра. Изваждайте филтъра, преди да измиете контейнера.

- 1 Освободете контейнера, извадете филтъра и отворете вратичката на контейнера.

- 2 Изплакнете контейнера с топла вода.

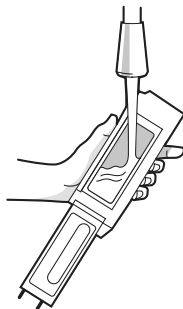

- Забележка: Контейнерът не може да се мие в съдомиялна машина.

- 3 Уверете се, че контейнерът е напълно сух. Поставете обратно филтъра и върнете контейнера в работа.

Почистване на четката за ъгли

- 1 С помощта на монета или малка отвертка отстранете винта, който държи на място четката за ъгли.

- 2 Издърпайте, за да премахнете четката за ъгли. Отстранете космите или замърсяванията, след което поставете четката обратно.

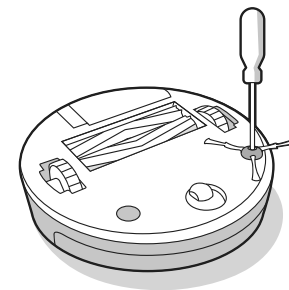

- * Важно: Ако роботът е механично повреден в резултат на пренебрегната редовна поддръжка, такава повреда не се поема от гаранцията.

BG

Почистване на предното колелце

- 1 Дръпнете силно модула на предното колелце, за да го извадите от работа.
- 2 Дръпнете силно колелцето, за да го извадите от корпуса му (вижте илюстрацията по-долу).
- 3 Отстранете отпадъците от вътрешността на отвора на колелцето.
- 4 Поставете обратно всички части, когато приключите. Уверете се, че колелцето щраква обратно на място.

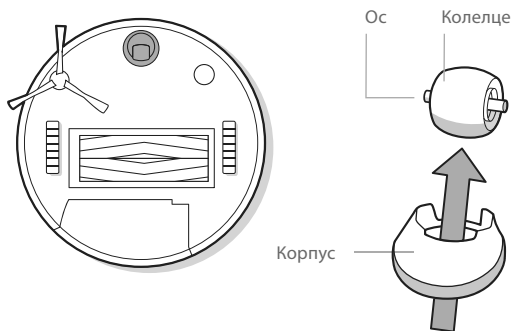

- * Важно: Ако предното колелце се запълни с косми и отпадъци, това може да повреди подовото Ви покритие. Ако колелцето не се върти свободно, след като сте го почистили, свържете се с отдела за обслужване на клиенти.

Почистване на четките за различни повърхности

- 1 Стиснете бутоните за освобождаване на рамката за четката, повдигнете бутона и отстранете всякакви пречки.
- 2 Извадете четките от работа. Извадете капачките от краищата на четките. Отстранете космите или отпадъците, които са се събрали под капачките. Поставете капачките за четките обратно на местата им.
- 3 Отстранете космите или отпадъците от квадратните и шестоъгълните щифтове от срещуположната страна на четките.
- 4 Извадете контейнера от работа и почистете останалите отпадъци от пътя за засмукване.

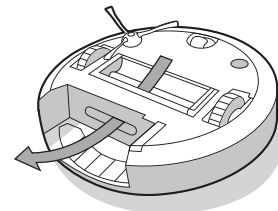
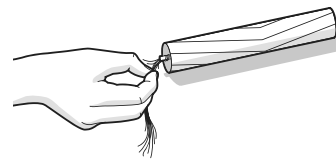
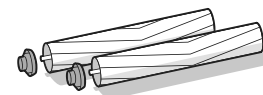
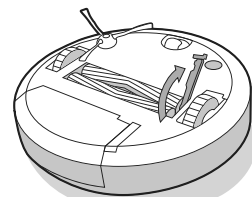

- 5 Монтирайте обратно четките в работа. Щифтовете на четките трябва да съответстват по форма на иконите на четките върху модула на почистващата глава.

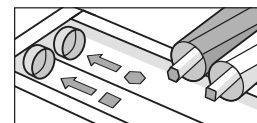

Почистване на сензорите, прозорчето на камерата и контактите за зареждане

- 1 Избършете сензорите, прозорчето на камерата и контактите за зареждане с чиста и суха кърпа.

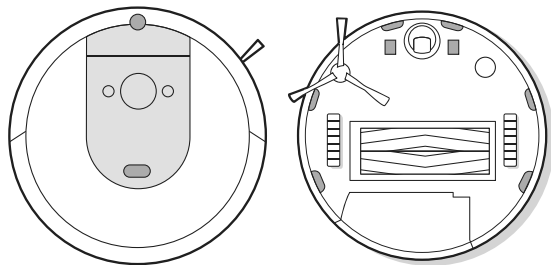

- * Важно: Не пръскайте с почистващ разтвор или вода върху сензорите и отворите им.

Почистете контактите за зареждане с влажна кърпа.

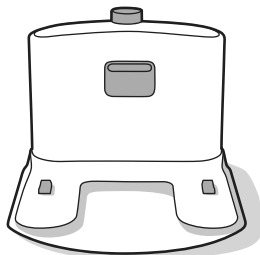

Отдел за обслужване на клиенти на iRobot

България

Ако имате въпроси свързани с прахосмукачките-роботи Roomba, моля свържете се с iRobot преди оторизираните търговци.

Моля да посетите www.irobot.bg или да позвъните на телефон 02 491 63 66 от понеделник до петък между 9:30 - 17:30 часа.

За връзка с оторизирания сервиз на територията на България:
България Сервиз Груп
Национален телефон: 0700 10 218
e-mail: order@bgs.bg

BG

Информация за нормативната уредба

BG

Оторизиран вносител:

„Цертус Меркатус БГ“

ЕООД, тел.: 02 491 63 66

www.irobot.bg

Оторизиран сервиз: „България сервиз груп“
ООД Национален телефон: 0700 10 218.
e-mail: order@bgs.bg

ГАРАНЦИОННА КАРТА

Продавач **Купувач**

.....

/печат на продавача/

/подпис на купувача/

Дата на покупката:

Модел

Сериен Номер

Гаранционни срокове:

Роботизирана прахосмукачка „iRobot“ - 24 месеца
Батерия на прахосмукачка „iRobot“ – 6 месеца

Фирма „Цертус Меркатус БГ“ ЕООД ви дава гаранция за качеството на закупеното изделие, съгласно Закона за защита на потребителите и гаранционните условия на тази карта. Независимо от търговската гаранция, продавачът отговаря за липсата на съответствие на потребителската стока с договора за продажба, съгласно чл.112 - 115 от ЗЗП. Предоставената търговска гаранция не оказва влияние върху правата на потребителите, произтичащи от гаранцията по чл. 112 – 115 от Закона за защита на потребителите.

Тази гаранция е валидна за всички домакински уреди предлагани от „Цертус Меркатус БГ“ ЕООД с търговска марка „iRobot“ на територията на Република България.

ГАРАНЦИОННИ УСЛОВИЯ:

1. Гаранцията е валидна при:

1.1. Представяне на настоящата гаранционна карта - попълнена правилно в момента на закупуване на стоката и касова бележка, фактура или договор за закупуване на уреда.

1.2. Фабрични дефекти възникнали по вина на производителя (дефектен материал, грешна конструкция или некачествено производство).

2. Гаранцията не се отнася за:

2.1. Уреди, които се използват с професионална цел в търговската мрежа, обществени места и други подобни, различни от домакинството. Дефиницията потребителска (домашна) употреба, абсолютно изключва използването на продукта за извършването на търговска и/или професионална дейност, както използването му за каквито и да е цели освен домакинство. При всички случаи, ако уредът е закупен с фактура издадена на търговец по смисъла на Търговския закон или на името на юридическо лице, се счита че същият се използва за цели различни от потребителска (домашна) употреба.

2.2. Консумативи: четки, филтри, подвижни части от каучук. Консумативите са свободно продаваеми.

3. Гаранционната отговорност изпълнявана от „България сервиз груп“ ООД се изключва в следните случаи:

3.1. Ако е направен опит за отстраняване на дефекта от неоторизирани лица.

3.2. При несъответствие между данните в гаранционната карта и изделието, както и при липса на сериен номер върху изделието.

3.3. При повреди от външен характер, като токови удари, нестандартни захванващи напрежения, природни бедствия или други причини извън контрола на вносителя.

3.4. Ако уреда е подложен на действието на агресивна среда - удар, падане, натиск и т.н.

3.5. При предизвикан термичен шок върху уреда.

3.6. При неспазване инструкциите за експлоатация и неправилна поддръжка. Инструкцията за експлоатация и поддръжка на български език е приложена към уреда.

3.7. При неправилно или некоректно попълнена, с нечетлив сериен номер или такава със следи от интервенция гаранционна карта и при липса или нарушена заводска табелка с данни на уреда.

3.8. При дефекти в следствие на неправилен транспорт.

4. Изисквания при гаранционно сервизно обслужване:

4.1. По време на престой на изделието в сервиза не тече гаранционен срок.

4.2. В случай на необходимост от подмяна на резервна част, подменената такава става собственост на сервиза.

4.3. За подмяна на уреда с нов се изисква специален протокол издаден от Централен сервиз, със становище, че уредът не подлежи на ремонт и документ за покупката-фактура (касова бележка) и гаранционна карта.

РЕМОНТИ В ГАРАНЦИОНЕН СРОК

Предаден за ремонт на:	Получил уреда (подпис)	Поправен на:	Номер на ремонтния лист	Получил уреда (подпис)

Цертус Меркатус БГ ЕООД
Ул. Апостол Карамитев No 2, вх. В, ап. 7
Дианабад – София, 1172 България
тел: + 359 2 4916366
Email: bg.info@certus-mercatus.com

Чл. 112. (1) При несъответствие на потребителската стока с договора за продажба потребителят има право да предяви рекламация, като поиска от продавача да приведе стоката в съответствие с договора за продажба. В този случай потребителят може да избира между извършване на ремонт на стоката или замяната ѝ с нова, освен ако това е невъзможно или изборът от него начин за обезщетение е непропорционален в сравнение с другия.

(2) Смята се, че даден начин за обезщетяване на потребителя е непропорционален, ако неговото използване налага разходи на продавача, които в сравнение с другия начин на обезщетяване са неразумни, като се вземат предвид:

1. стойността на потребителската стока, ако нямаше липса на несъответствие;
2. значимостта на несъответствието;
3. възможността да се предложи на потребителя друг начин на обезщетяване,

който не е свързан със значителни неудобства за него.

Чл. 113. (1) (Нова - ДВ, бр. 18 от 2011 г.) Когато потребителската стока не съответства на договора за продажба, продавачът е длъжен да я приведе в съответствие с договора за продажба.

(2) (Предидшна ал. 1 - ДВ, бр. 18 от 2011 г.) Привеждането на потребителската стока в съответствие с договора за продажба трябва да се извърши в рамките на един месец, считано от предявяването на рекламацията от потребителя.

(3) (Предидшна ал. 2, изм. - ДВ, бр. 18 от 2011 г.) След изтичането на срока по ал. 2 потребителят има право да развали договора и да му бъде възстановена заплатената сума или да иска намаляване на цената на потребителската стока съгласно чл. 114.

(4) (Предидшна ал. 3 - ДВ, бр. 18 от 2011 г.) Привеждането на потребителската стока в съответствие с договора за продажба е безплатно за потребителя. Той не дължи разходи за експедиране на потребителската стока или за материали и труд, свързани с ремонта ѝ, и не трябва да понася значителни неудобства.

(5) (Предидшна ал. 4 - ДВ, бр. 18 от 2011 г.) Потребителят може да иска и обезщетение за претърпените вследствие на несъответствието вреди.

Чл. 114. (1) При несъответствие на потребителската стока с договора за продажба

и когато потребителят не е удовлетворен от решаването на рекламацията по

чл. 113, той има право на избор между една от следните възможности:

1. развалене на договора и възстановяване на заплатената от него сума;

2. намаляване на цената.

(2) Потребителят не може да претендира за възстановяване на заплатената сума или за намаляване цената на стоката, когато търговецът се съгласи да бъде извършена замяна на потребителската стока с нова или да се поправи стоката в рамките

42

на един месец от предявяване на рекламацията от потребителя.

(3) (Нова - ДВ, бр. 61 от 2014 г., в сила от 25.07.2014 г.) Търговецът е длъжен да удовлетвори искане за разваляне на договора и да възстанови заплатената от потребителя сума, когато след като е удовлетворил три рекламации на потребителя чрез извършване на ремонт на една и съща стока, в рамките на срока на гаранцията по

чл. 115, е налице следваща поява на несъответствие на стоката с договора за продажба.

(4) (Предидшна ал. 3 - ДВ, бр. 61 от 2014 г., в сила от 25.07.2014 г.) Потребителят не може да претендира за разваляне на договора, ако несъответствието на потребителската стока с договора е незначително.

Чл. 115. (1) Потребителят може да упражни правото си по този раздел в срок до две години, считано от доставянето на потребителската стока.

(2) Срокът по ал. 1 спира да тече през времето, необходимо за поправката или замяната на потребителската стока или за постигане на споразумение между продавача и потребителя за решаване на спора.

(3) Упражняването на правото на потребителя по ал. 1 не е обвързано с никакъв друг срок за предявяване на иск, различен от срока по ал. 1.

Информация за нормативната уредба



С настоящото iRobot Corporation декларира, че това радиооборудване е в съответствие с Директивата на ЕС за радиосъоръженията 2014/53/ЕС и Директива RoHS 2011/65/ЕС. Пълният текст на декларацията за съответствие на ЕС можете да намерите на следния интернет адрес: www.irobot.com/compliance.

Това устройство включва радиомодул на BYD Precision Manufacture Co., Ltd., модел: АХС-Y1. Trident е двупосочно радио, което работи в обхватите WLAN 2,4 GHz и WLAN 5 GHz.

- Обхватът 2,4GHz е ограничен за работа между 2400 MHz – 2483,5 MHz MHz с максимална изходна мощност на EIRP от 18,48 dBm (70,47 mW) при 2412 MHz.
- Обхватът 5 GHz е ограничен за работа между 5150 MHz – 5850 MHz с максимална изходна мощност на EIRP от 21,02 dBm (126,47 mW) при 5180 MHz.



Този символ върху продукта показва, че уредът не трябва да се изхвърля с несортирани общи битови отпадъци. Като краен потребител Ваша отговорност е да изхвърлите излезлия от употреба уред по щадящ околната среда начин, а именно:

- (1) като го върнете на дистрибутора/търговеца, от когото сте закупили продукта; или
- (2) като го оставите в определен за целта събирателен пункт.

Правилното изхвърляне на този продукт ще помогне да се спестят ценни ресурси и да се предотвратят евентуални негативни ефекти върху човешкото здраве и околната среда, които в противен случай биха могли да възникнат от неподходящо третиране на отпадъците. Моля, свържете се с местните власти за повече подробности или с най-близкия определен за целта събирателен пункт. За неправилното изхвърляне на тези отпадъци може да се прилагат санкции в съответствие с националното Ви законодателство. Допълнителна информация може да намерите от следния източник: http://ec.europa.eu/environment/waste/wEEE/index_en.htm



©2019 iRobot Corporation, 8 Crosby Drive, Bedford, MA 01730 САЩ. Всички права запазени. iRobot, Roomba, iAdapt и Virtual Wall са регистрирани търговски марки на iRobot Corporation. Home Base и Dirt Detect са търговски марки на iRobot Corporation. Wi-Fi и логото Wi-Fi са регистрирани търговски марки на Wi-Fi Alliance.

iRobot®

Roomba®
Robot Süpürge

TR

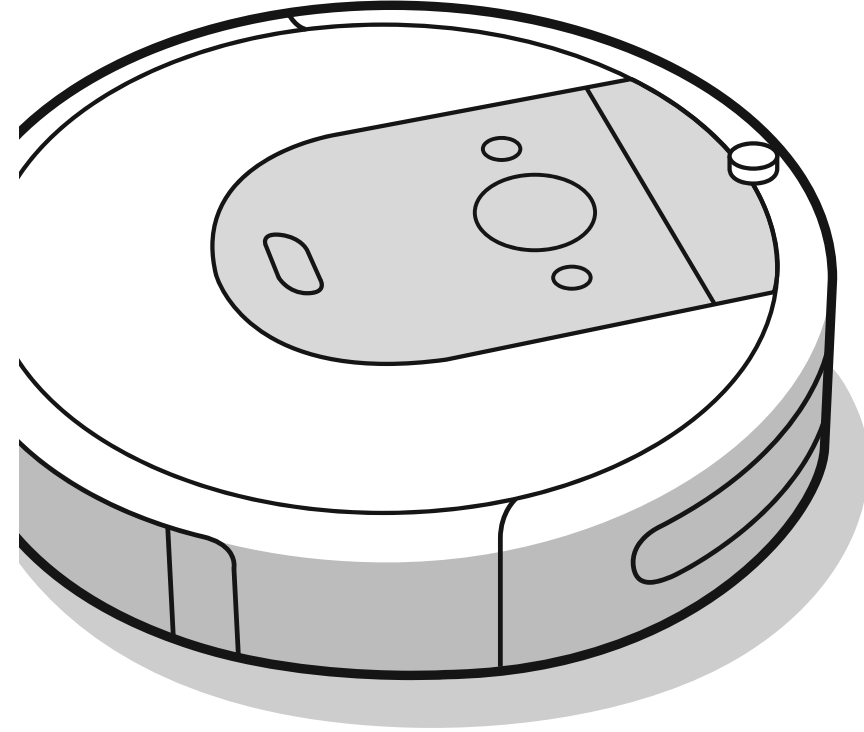

i Serisi
Kullanıcı Kılavuzu

Güvenlik Bilgileri

Güvenlik Talimatları, Olası Kullanım Hataları ve İnsan/ Çevre Sağlığına Uyarılar

Bu kullanıcı kılavuzu Düzenleyici Modellere ilişkin bilgi içerir: RVB-Y1

TAŞIMA TALİMATLARI: ÜRÜNÜ ELLE TAŞIRKEN VARSA TUTMA KOLUNU KULLANARAK TAŞIYINIZ. TUTMA KOLU OLMAYAN DURUMLARDA CİHAZI DÜZ BİR ŞEKİLDE TAŞIMAYA ÖZEN GÖSTERİNİZ. ÜRÜNÜ KARGOLARKEN MUHAK-KAK ORIJNAL AMBALAJI İÇERISİNDE MUHAFAZA EDİNİZ. SERVİS V.B. SEBEPLERLE İADE İHTİMALINE KARŞI ÜRÜN KUTUSUNU MUHAFAZA EDİNİZ.

TR

BU TALİMATLARI SAKLAYIN

! UYARI: Bir elektrikli cihaz kullanılırken, aşağıdakileri içeren temel tedbirlere daima uyulmalıdır:
TÜM TALİMATLARI OKUYUN

! UYARI: Yaralanma veya hasar riskini azaltmak için robotunuzu ayarlarken, kullanırken ve robotunuzun bakımını yaparken aşağıdaki güvenlik önlemlerini okuyun ve bunlara uyun.

Bu cihaz 8 yaş ve üzeri çocuklar ile fiziksel, duyuşsal veya akli becerileri sınırlı olan veya deneyim ve bilgiye sahip olmayan kişiler tarafından, bu kişilerin gözetim altında olmaları veya cihazın emniyetli bir şekilde kullanımı hakkında gerekli olan talimatların verilmesi ve cihazın neden olacağı tehlikelerin anlaşılması koşulu ile kullanılabilir. Çocuklar cihazla oyun oynamamalıdır. Temizlik ve kullanıcı bakımı gözetim altında tutulmayan çocuklarca yapılmamalıdır.

! Bu, güvenlik uyarısı simgesidir. Sizi olası fiziksel yaralanma tehlikesine karşı uyararak için kullanılır. Olası yaralanma veya ölümden kaçınmak için bu simgenin ardından gelen tüm güvenlik mesajlarına uyun.

! Elektrik çarpma tehlikesi

! Sınıf II ekipman

! Nominal çıkış gücü, d.c.

! Çalıştırma kılavuzunu okuyun

! Genel geri dönüşüm simgesi

! Yangın riski

! Sadece iç mekan kullanımına yöneliktir

! Nominal giriş gücü, d.c.

! Çocukların ulaşamayacağı yerde muhafaza edin

BFP Geri Besleme Koruması

! Ayır Besleme Ünitesi

! Nominal giriş gücü, a.c.

UYARI: Kaçınılmaması durumunda ölüme veya ciddi yaralanmaya yol açabilecek, tehlikeli bir durumu gösterir.

DİKKAT: Kaçınılmaması durumunda hafif veya orta seviyede yaralanmaya yol açabilecek, tehlikeli bir durumu gösterir.

BİLGİ: Kaçınılmaması durumunda mala yönelik zarara yol açabilecek, tehlikeli bir durumu gösterir.

GENEL



UYARI



- Robotunuz bir oyuncak değildir. Robotunuz çalışırken küçük çocuklar ve ev hayvanları gözetim altında tutulmalıdır.
- Robotunuzun veya şarj istasyonunuzun üzerine oturmayın veya basmayın.
- Onaylanmayan şarj cihazlarını kullanmayın. Onaylanmayan şarj cihazı kullanılması pili ısınmasına, duman çıkmasına, yanmasına veya patlamasına yol açabilir.
- Robotunuz bölgesel olarak onaylı bir elektrik kablosuyla birlikte sunulur ve yalnızca standart evsel bir AC prize takılacak şekilde tasarlanmıştır. Başka bir elektrik kablosu kullanmayın. Yedek kablolar konusunda, lütfen ülkeye özgü doğru elektrik kablosu seçtiğinizden emin olmak için Müşteri Hizmetleri ile irtibata geçin.
- Robotunuzu veya şarj istasyonunuzu açmayın. Cihazın içinde kullanıcı tarafından bakımı veya onarımı yapılabilecek bileşen bulunmamaktadır. Bakım işleri için yetkin bakım personeline başvurun.
- Elektrik çarpma tehlikesi, iç mekanlarda yalnızca kuru ortamda kullanın.
- Robotunuza ve şarj istasyonunuza asla ıslak elle dokunmayın.
- Robotunuzu oda sıcaklığında saklayın ve çalıştırın.
- Temizlenecek odanın balkonu varsa, balkon kapısının önüne fiziksel bir engel yerleştirilerek cihazın balkona çıkması engellenerek cihazın güvenli ortamda çalışması sağlanmalıdır.



DİKKAT



- Açık priz olan yerlerde robotu çalıştırmayın.
- Cihaz bir elektrik kablosu üzerinden geçerken kabloyu çekebilir ve bunun sonucunda masa veya raf üzerinde bulunan bir nesne düşebilir. Bu cihazı kullanmadan önce giysi ve kağıt parçaları gibi nesnelere toplayın; jalu ve perde iplerini, elektrik kablolarını toplayın ve kırılabilir nesnelere yerden kaldırın.
- Robotun kendi başına hareket ettiğini unutmayın. Robotun hareket ettiği alanda yürürken, robotun üzerine basmamaya dikkat edin.
- Bu cihazı; keskin nesnelere, camı veya yanmakta olan ya da duman çıkaran herhangi bir cismi temizlemek için kullanmayın.

BİLGİ

- Bu robot sadece kuru zeminde kullanılmalıdır. Bu cihazı, dökülmüş sıvıları temizlemek için kullanmayın. Robotunuzun veya şarj istasyonunuzun ıslanmasına izin vermeyin.
- Robotunuzun üzerine herhangi bir şey koymayın.
- Şarj noktalarının temiz tutulmaması robotun pili şarj edememesine yol açabilir.

ŞARJ İSTASYONU



UYARI



- Kablosu veya fişi hasar görmüş bir şarj istasyonunu kullanmayın, kablo veya fiş hasar görmüşse değiştirilmesi gerekir.
- Robotunuzun temizliğini veya bakımını yapmadan önce mutlaka şarj istasyonu bağlantısını kesin.
- Robotunuzu yalnızca birlikte verilen güç kaynağıyla şarj edin. Birlikte verilen güç kaynağı, robot üzerindeki ilgili giriş işareti için güvenli ekstra düşük gerilim sağlar; bu da güvenli çalıştırma için gereklidir.
- Robotunuzun merdivenden düşme riskini önlemek için şarj istasyonun merdivenlerden en az 1,2 metre uzakta konumlandırıldığından emin olun.

BİLGİ

- Ürün herhangi bir güç dönüştürücü ile birlikte kullanılamaz. Güç dönüştürücülerinin kullanılması, garantinin derhal geçersiz kalmasına neden olacaktır.
- Gök gürültülü fırtınalar görülmeye elverişli bir bölgede yaşıyorsanız, ek aşırı gerilim koruyucu kullanmanızı tavsiye edilir. Robotunuzun şarj istasyonu şiddetli gök gürültülü fırtınalara karşı aşırı gerilim koruyucu ile korunuyor olabilir.

PİL



UYARI



- Açmayın, ezmeyin, 80°C üzeri sıcaklığa ısıtmayın veya yakmayın. Üretici talimatları izleyin.
- PİL terminallerine metal nesnelerin temas etmesine izin vererek kısa devre yaptırmayın veya sıvıya daldırmayın. Pilleri mekanik şoka tabi tutmayın.
- Pilleri periyodik olarak gözden geçirerek herhangi bir hasar veya akıntı olup olmadığını kontrol edin. Hasar görmüş veya sızıntı yapan pil paketlerini şarj etmeyin, sıvının cildinize veya gözlerinize temasından kaçınınız. Temas ederse, etkilenen bölgeyi bol suyla yıkayın ve hastaneye başvurun. Pili sıkıca kapatılmış plastik bir torbaya yerleştirin ve geri dönüşümünü sağlayın veya yerel çevre düzenlemelerine göre güvenli bir şekilde atın ya da imha için en yakınınızdaki iRobot Servis Merkezine iade edin.



DİKKAT



- Çocuklar pili kullanırken gözetim altında bulundurulmalıdır. Bir hücrenin veya pilin yutulması halinde derhal tıbbi yardıma başvurun.

BİLGİ

- PİL paketi geri dönüşüme uğramadan veya atılmadan önce robottan çıkarılmalıdır.
- En iyi sonuçları almak için yalnızca robot ile birlikte verilen iRobot Lityum İyon Pili

kullanın.

- Yeniden şarj edilebilir olmayan piller kullanmayın. Yalnızca ürünle birlikte verilen şarj edilebilir pil kullanın. Değiştirme için özde iRobot pili alın veya alternatif pil seçenekleri için iRobot Müşteri Hizmetleri ile irtibata geçin.
- Robotunuzu uzun süre kullanmayacaksanız pilleri mutlaka şarj edin ve çıkarın.



PİL üzerindeki bu sembol pilin, ayrıştırılmaması genel kentsel atıklarla birlikte atılmaması gerektiğini gösterir. Son kullanıcı olarak, cihazınızdaki ömrünün sonuna ulaşan pili aşağıdaki şekillerde çevreye duyarlı olarak atmak sizin sorumluluğunuzdur:

- (1) ürünü satın aldığınız distribütöre/bayiye iade ederek; ya da
- (2) belirlenmiş toplama noktasına bırakarak.

Atılmaları sırasında, ömrünün sonuna ulaşan pillerin ayrı olarak toplanması veya geri dönüştürülmesi doğal kaynakların korunmasına yardımcı olacak ve insan sağlığını ve çevreyi koruyacak şekilde geri dönüştürülmesini sağlayacaktır. Daha fazla bilgi için lütfen yerel geri dönüşüm ofisinizi ya da ürünü ilk satın aldığınız bayi ile irtibata geçin. Ömrünün sonuna ulaşan pillerin uygun şekilde atılmamasının, pil ve akülerin içerdiği maddeler nedeniyle çevre ve insan sağlığı üzerinde potansiyel olumsuz etkileri olabilir. PİL atık yığınındaki sorun oluşturan maddeler hakkındaki bilgileri şu kaynakta bulabilirsiniz:
<http://ec.europa.eu/environment/waste/batteries/>



AEEE yönetmeliğine uygundur'
Bu ürünün kullanım ömrü 10 yıldır.
Elektrik Tüketimi: 33 Watts
BU CİHAZ TÜRKİYE ALTYAPISINA UYGUNDUR.



DİKKAT



- Çocuklar pili kullanırken gözetim altında bulundurulmalıdır. Bir hücrenin veya pilin yutulması halinde derhal tıbbi yardıma başvurun.

BİLGİ

- PİL paketi atılmadan önce robottan çıkarılmalıdır.
- En iyi sonuçları almak için yalnızca robot ile birlikte sağlanan iRobot Lityum İyon Pili kullanın.
- Yeniden arj edilebilir olmayan piller kullanmayın. Yalnızca ürünle birlikte verilen arj edilebilir pil kullanın. Değiştirme için, özde iRobot pili alın veya alternatif pil seçenekleri için iRobot Müteri Hizmetleri ile irtibata geçin.
- Piller yerel kurallara uygun şekilde atılmalıdır.

Roomba® Robot Süpürge hakkında

TR

Üstten Görünüm

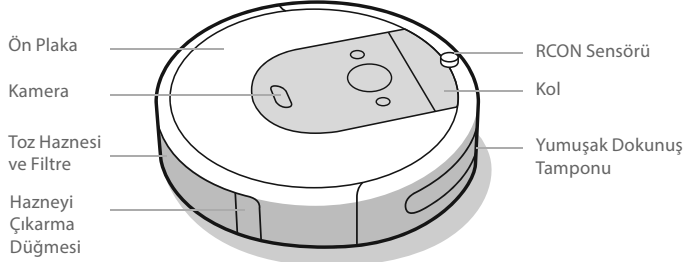

Home Base™ Şarj İstasyonu

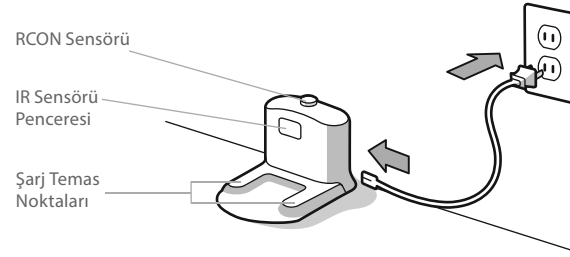

Alttan Görünüm

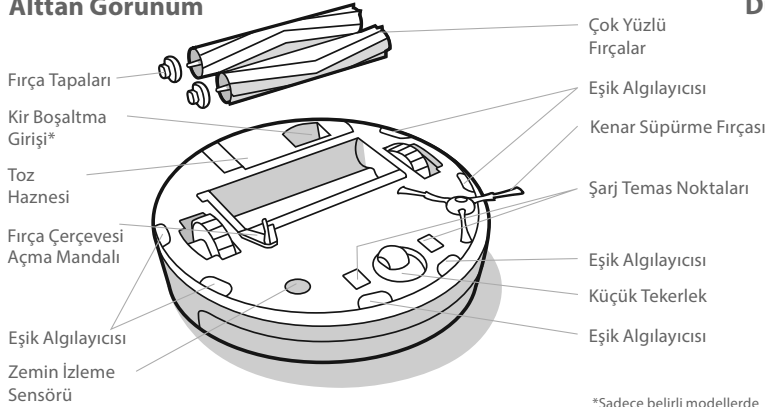

Düğmeler ve Göstergeler

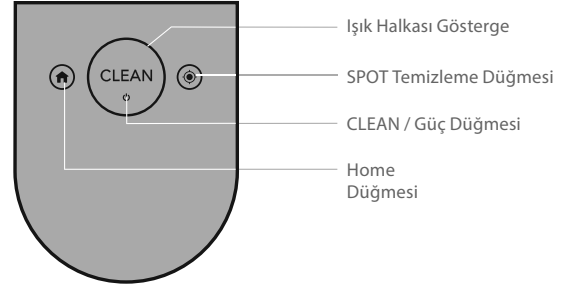

*Sadece belirli modellerde

Roomba® Robot Süpürgenizin Kullanımı

Home Base™ Şarj İstasyonunuzu Konumlandırma

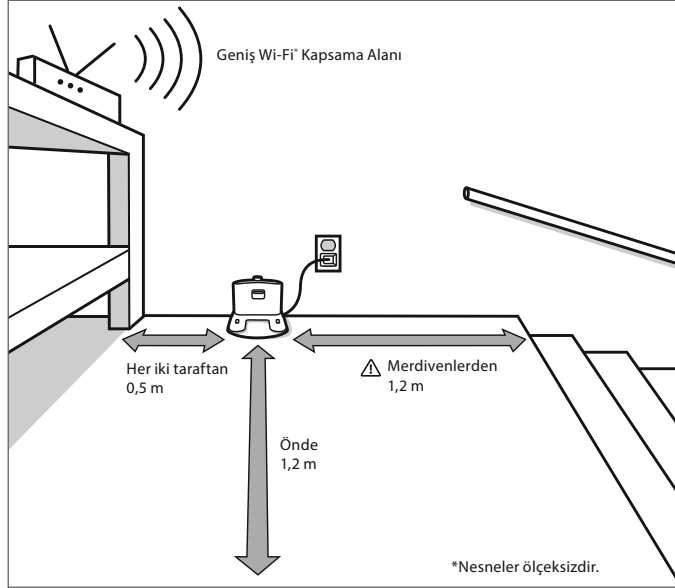

UYARI: Robotunuzun merdivenden düşme riskini önlemek için şarj istasyonun merdivenlerden en az 1,2 metre uzakta konumlandırıldığından emin olun.

Şarj Etme



Şarj Sırasında Beyaz Işık Halkası

Sabit Beyaz: Tamamen şarj oldu

Yanıp Sönen Beyaz: Şarj oluyor

Güç tasarrufu için 1 dakika sonra kapanır

- Pili etkinleştirmek için robotu şarj istasyonuna yerleştirin.

Not: Robotunuz kısmen şarj edilmiş olarak gelir, ancak ilk temizleme işine başlamadan önce robotu 3 saat şarj etmenizi öneriyoruz.

- Robot şarj olurken "CLEAN" metni yanıp sönüyorsa, robot temizleme işinin ortasındadır ve yeniden şarj edildiğinde otomatik olarak kaldığı yerden devam eder.
- Robot, şarj istasyonundayken az miktarda güç kullanır. Robotu, kullanımda değilken gücü daha da azaltılmış bir halde muhafaza etmek de mümkündür. Bu Azalan Güç Bekleme Modu hakkındaki talimatlar ve daha fazla ayrıntı için iRobot HOME Uygulamasına bakın.
- Uzun dönem kullanılmadan saklanacaksa, şarj istasyonundan çıkarıp 🏠 düğmesine 10 saniye basılı tutarak robotu kapatın. Robotu serin ve kuru bir yerde saklayın.

TR

Temizleme



Temizlikten önce dağınıklığa yol açan cisimleri zeminden kaldırın. Yerlerin hep temiz kalması için robotunuzu düzenli olarak kullanın.

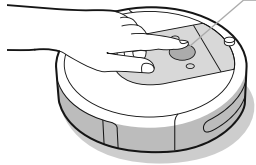

Sadece CLEAN (TEMİZLE) düğmesine basın

Başlatmak / Duraklatmak / Devam Ettirmek için dokununuz

Bir işi sonlandırmak için 3 saniye basılı tutunuz.

- Robotunuz otomatik olarak evinizi keşfeder ve temizler. Temizleme işinin sonunda ve yeniden şarj edilmesi gerektiğinde şarj istasyonuna geri döner.
- Robotu şarj istasyonuna geri göndermek için düğmesine dokununuz. Mavi ışık halkası robotun şarj istasyonunu aradığını gösterir.
- Robotunuz özellikle kirli bir alanı tespit ettiğinde, alanı kapsamlı şekilde temizlemek üzere ileri/geri hareketler yaparak Dirt Detect™ modunu başlatır. Işık halkası gösterge mavi yanıp söner.
- Belirli bir alanın temizlenmesini işaret etmek için düğmesine dokununuz. Robot dışarı doğru yaklaşık 1 metre çapında sarmal hareketle açılır ve daha sonra başladığı yere kadar içe doğru sarmal hareketle döner. Işık halkası gösterge mavi bir spiral gösterir.

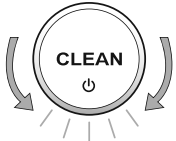

Robot, haznesinin boşaltılması gerektiğini algıladığında, kırmızı ışık halkası gösterge arkaya doğru süpürme hareketiyle kırmızı yanar.

Sorun Giderme

- Robotunuz sesli uyarı vererek ve ışık halkası göstergesini kırmızıya döndürerek bir sorun olduğunu bildirir. CLEAN (Temizle) düğmesine basın veya ayrıntılar için tampona dokununuz. iRobot HOME Uygulamasında ayrıntılı destek bilgileri ve öğretici videolar bulabilirsiniz.

Kırmızı Işık Halkası

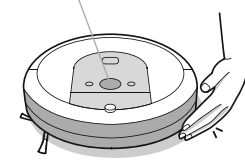

Zayıf pil. Lütfen şarj edin.

- Şarj istasyonu dışında 90 dakika hareketsiz kaldığında, robot otomatik olarak temizleme işini sonlandırır.

Pil Güvenliği ve Nakliye

En iyi sonuçları almak için yalnızca robotunuzla birlikte verilen iRobot Lityum İyon Pili kullanınız.



UYARI: Lityum iyon piller ve lityum iyon pil içeren ürünler, nakliye konusunda sıkı kurallara tabidir. Bu ürünü bakım, seyahat veya başka bir nedenle kargoya vermeniz gerekirse aşağıdaki kargo talimatlarına UYMALISINIZ.

- Pil, nakliye öncesinde mutlaka KAPATILMALIDIR.
- Robotu şarj istasyonundan çıkarıp düğmesine 10 saniye basılı tutarak pili kapatınız. Tüm göstergeler kapanır.
- Ürünü orijinal ambalajında paketleyiniz.
- Yalnızca karayoluyla gönderiniz (havayoluyla göndermeyiniz).
- Daha fazla yardıma ihtiyaç duyarsanız, Müşteri Hizmetleri ekibimize iletişime geçiniz veya global.irobot.com adresini ziyaret ediniz.

Aksesuarlar

Çift Modlu Virtual Wall® Bariyeri*

Not: En iyi sonuçları almak için şarj istasyonundan en az 2,5 m uzağa yerleştirin.

Çift Modlu Virtual Wall® bariyerini, robotu temizlenmesini istediğiniz sınırlar içinde, temizlenmesini istemediğiniz yerlerin dışında tutmak için kullanın. Sadece robotun görebildiği görünmez bir bariyer oluşturur. Cihazı temizlik döngüleri arasında bırakabilirsiniz.

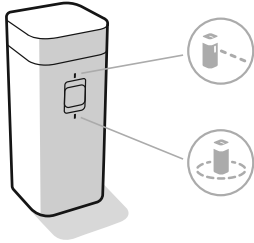

*Sanal Duvar özelliği yalnızca seçili modellerde mevcuttur.

İhtiyaçlarınıza uygun modu seçin:

Virtual Wall Modu: Düğme Virtual Wall konumundayken (🏠), cihaz 3 metreye kadar olan açıklıkları bloklamak için doğrusal bir bariyer oluşturur.

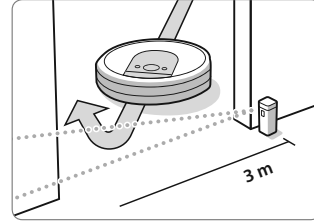

Not: Bu bariyer cihazdan uzaklaştıkça genişler (şekle bakın).

Halo Modu: Dairesel bir bariyer yaratmak için düğmeyi Halo konumuna (🌀) çevirin. Böylece robotun mama kabı veya bir vazo vb. bulunan alanlara veya bir masanın altına yaklaşmasını önleyebilirsiniz. Halo bariyeri cihazın merkezinden yaklaşık 30 santimetrelilik bir mesafeye ulaşır.

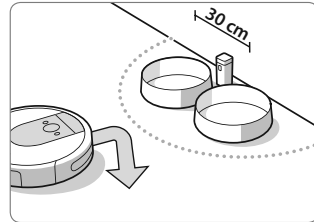

Not: Pillerin ömrü normal kullanım için 8-10 aydır. Virtual Wall bariyerinizi uzun bir süreliğine kullanmayı planlamıyorsanız, düğmeyi Kapalı veya orta konuma getirmeyi unutmayın.

Bakım ve Onarım

Bakım ve Onarım Talimatları

Robotunuzun en üst seviyede performans göstermesi için aşağıdaki sayfalarda yer alan prosedürleri gerçekleştirin.

iRobot HOME Uygulamasında ek öğretici videolar yer almaktadır. Robotun döşemenizi yeterince temizlemediğini fark ederseniz, hazneyi boşaltın, filtreyi temizleyin ve fırçaları temizleyin.

Parça	Bakım Sıklığı	Değiştirme Sıklığı*
Hazne	Gerekli durumlarda hazneyi yıkayın	
Filtre	Her 10 temizleme döngüsünde bir temizleyin	2 ayda bir
Dolu Hazne Sensörü	2 haftada bir temizleyin	
Ön Küçük Tekerlek	Her 10 temizleme döngüsünde bir temizleyin	12 ayda bir
Kenar Süpürme Fırçası ve Çok Yüzlü Fırçalar	Her 3 temizleme döngüsünde bir temizleyin	12 ayda bir
Şarj istasyonunun şarj kontakları Home Base	Her ay temizleyin (nemli bir bez veya ince havlu kağıt ile)	

***Önemli:** Sonuç olarak, düzenli bakım ihmal edildiği takdirde robot mekanik olarak hasar görürse, bu hasar garanti kapsamında kabul edilmeyecektir.

Not: iRobot çeşitli yedek parçalar ve düzenekler üretir. Yedek parça ihtiyacınız olduğunu düşünüyorsanız, daha fazla bilgi için lütfen iRobot Müşteri Hizmetlerine başvurun.

*Değiştirme sıklığı değişebilir. Görünür aşınma varsa parça değiştirilmelidir. Yalnızca orijinal iRobot aksesuarları kullanın.

5 Daha fazla bilgi için www.iRobot.com.tr adresini ziyaret edin

Haznenin Boşaltılması

- 1 Hazneyi çıkarmak için hazne çıkarma düğmesine basın.

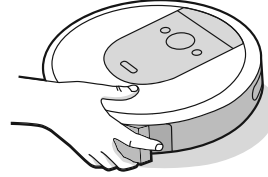

- 2 Hazneyi boşaltmak için hazne kapağını açın.

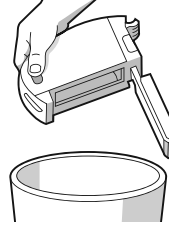

- 3 Hazneyi robota geri takın.

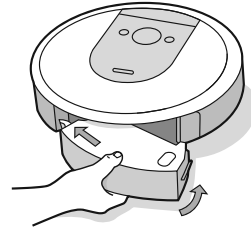

Filtrenin Temizlenmesi

- 1 Hazneyi çıkarın. Filtreyi iki ucundan tutup çekerek çıkarın.

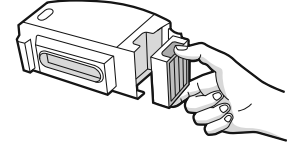

- 2 Filtreyi çöp kovanaza hafifçe vurarak kiri çıkarın. Filtrenin daha kapsamlı temizlenmesi için klasik bir elektrikli süpürge kullanabilirsiniz.



- 3 Filtreyi çıkıntılı tutma yerleri dışarı bakacak biçimde yeniden takın. Hazneyi robota geri takın.

***Önemli:** Filtre doğru takılmamışsa robot çalışmaz. Filtreyi iki ayda bir değiştirin.

Dolu Hazne Sensörlerinin Temizlenmesi

- 1 Hazneyi çıkarıp boşaltın.

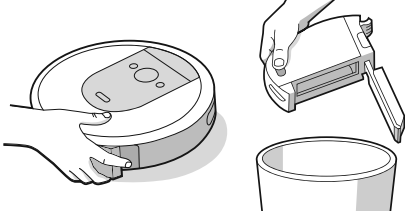

- 2 İç sensörleri temiz, kuru bir bezle silin.

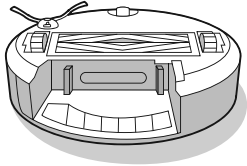

- 3 Hazne kapağını temiz, kuru bir bezle silin.

Kapalı Kapak

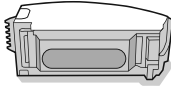

Açık Kapak

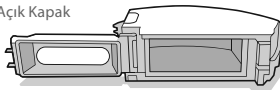

Haznenin Yıkaması

- * Önemli:** Filtreyi yıkamayın. Hazneyi boşaltmadan önce filtreyi çıkarın.

- 1 Hazneyi çıkarma mandalını açın, filtreyi çıkarın ve hazne kapağını açın.
- 2 Hazneyi sıcak suyla yıkayın.

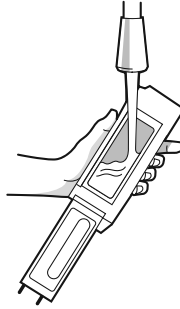

- Not:** Hazne, bulaşık makinesinde yıkanmaz.

- 3 Haznenin tamamen kuru olduğundan emin olun. Filtreyi geri takın ve hazneyi robota geri takın.

Kenar Süpürme Fırçasının Temizlenmesi

- 1 Kenar Süpürme Fırçasını tutan vidayı sökmek için bozuk para veya küçük bir tornavida kullanın.
- 2 Kenar Süpürme Fırçasını çıkarmak için çekin. Tüm saç kıllarını veya diğer tüm kiri giderin ve fırçayı yeniden takın.

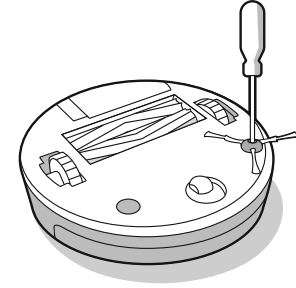

- * Önemli:** Sonuç olarak, düzenli bakım ihmal edildiği takdirde robot mekanik olarak hasar görürse, bu hasar garanti kapsamında kabul edilmeyecektir.

Ön Küçük Tekerleğin Temizlenmesi

- 1 Robottan çıkarmak için ön tekerleği sertçe çekin.
- 2 Muhafazasından çıkarmak için tekerleği sertçe çekin (aşağıdaki çizime bakın).
- 3 Ön tekerleğin içindeki boşlukta biriken kiri temizleyin.
- 4 Bu işlemi tamamladıktan sonra tüm parçaları yeniden takın. Tekerleğin yerine oturduğundan emin olun.

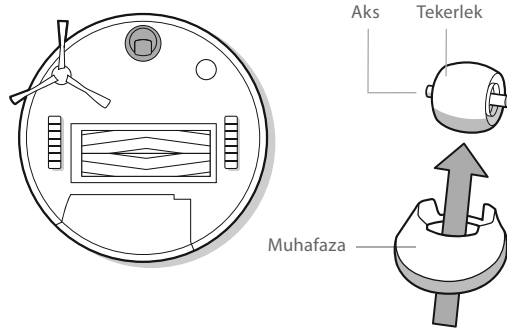

* **Önemli:** Kıl ve kirlerle tıkanan bir ön tekerlek zemine zarar verebilir. Tekerlek temizledikten sonra serbest şekilde hareket etmiyorsa, lütfen Müşteri Hizmetleriyle temasa geçin.

7 Daha fazla bilgi için www.iRobot.com.tr adresini ziyaret edin

Çok Yüzlü Fırçaların Temizlenmesi

- 1 Fırça çerçevesi açma mandallarını sıkın, mandalı kaldırın ve çerçevenin önündeki maddeleri temizleyin.
- 2 Robotun fırçalarını çıkarın. Fırçaların uçlarındaki fırça tapalarını çıkarın. Kapakların altında biriken kılları veya kiri temizleyin. Fırça tapalarını yeniden takın.
- 3 Fırçaların karşı tarafındaki kare ve altıgen plastik sabitleme çubuklarında biriken kılları veya kiri temizleyin.
- 4 Hazneyi robottan çıkarın ve vakum yolundaki pislikleri temizleyin.
- 5 Fırçaları robota geri takın. Fırça mandallarının şeklini, temizleme başlığı modülündeki fırça simgelerinin şekliyle eşleştirin.

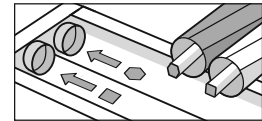
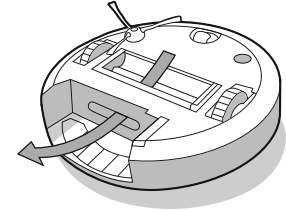
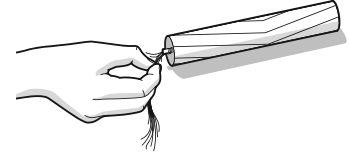
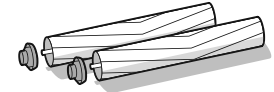
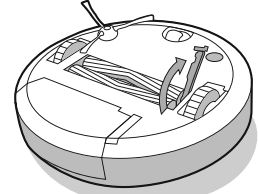

Sensörlerin, Kamera Penceresinin ve Şarj Temas Noktalarının Temizlenmesi

- 1 Sensörleri, kamera penceresini ve şarj temas noktalarını temiz, kuru bir bezle silin.

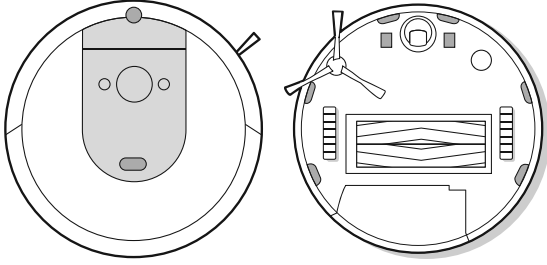

* **Önemli:** Sensörlere veya sensör gözlerine temizlik solüsyonu veya su püskürtmeyin.

Şarj istasyonunu nemli bir bez veya ince havlu kağıt ile temizleyin.

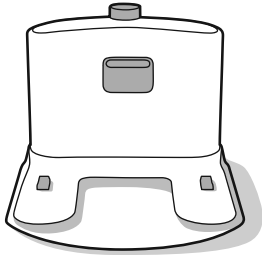

iRobot Müşteri Hizmetleri

Roomba'nız hakkında herhangi bir sorunuz ya da yorumunuz varsa lütfen bir bayi ile temas kurmadan önce iRobot ile iletişime geçin.

İthalatçı:

Certus Mercatus Dış Tic. A.Ş.
Küçükbakkalköy Mah., Dudullu Cd. 23-25, R2 Blok D:177 34758
Ataşehir/İstanbul
Tel: 0216 900 14 99, 0216 504 15 44
E-Posta: info.tr@certus-mercatus.com

Üretici:

iRobot
8 Crosby Drive
Bedford, MA 01730
Phone: 781.430.3000

Teknik özellikler

Li-Ion Batarya
Şarj olma süresi 1 saat 30 dakika
Şarj etme tüketimi 33 W max'a kadar
2 W'a kadar bekleme tüketimi
Boyutlar 340 x 90 mm
Ağırlık 3,6 kg
Gürültü < 58 dB



Tüketicinin Seçimlilik Hakları

Malın ayıplı olduğunun anlaşılması durumunda tüketici, 6502 sayılı Tüketicinin Korunması Hakkında Kanunun 11 inci maddesinde yer alan;

- a- Sözleşmeden dönme,
- b- Satış bedelinden indirim isteme,
- c- Ücretsiz onarılmasını isteme,
- ç- Satılanın ayıpsız bir misli ile değiştirilmesini isteme, haklarından birini kullanabilir.

Tüketicinin bu haklardan ücretsiz onarım hakkını seçmesi durumunda satıcı; işçilik masrafı, değiştirilen parça bedeli ya da başka herhangi bir ad altında hiçbir ücret talep etmeksizin malın onarımını yapmak veya yaptırmakla yükümlüdür. Tüketici ücretsiz onarım hakkını üretici veya ithalatçıya karşı da kullanabilir. Satıcı, üretici ve ithalatçı tüketicinin bu hakkını kullanmasından müteselsilen sorumludur.

Tüketicinin, ücretsiz onarım hakkını kullanması halinde malın;

- Garanti süresi içinde tekrar arızalanması,
- Tamiri için gereken azami sürenin aşılması,
- Tamirinin mümkün olmadığı, yetkili servis istasyonu, satıcı, üretici veya ithalatçı tarafından bir raporla belirlenmesi durumlarında; tüketici malın bedel iadesini, ayıp oranında bedel indirimini veya imkân varsa malın ayıpsız misli ile değiştirilmesini satıcıdan talep edebilir. Satıcı, tüketicinin talebini reddedemez. Bu talebin yerine getirilmemesi durumunda satıcı, üretici ve ithalatçı müteselsilen sorumludur.

Tüketici, garantiden doğan haklarının kullanılması ile ilgili olarak çıkabilecek uyuşmazlıklarda yerleşim yerinin bulunduğu veya tüketici işleminin yapıldığı yerdeki Tüketici Hakem Heyetine veya Tüketici Mahkemesine başvurabilir.



DECLARATION OF CONFORMITY
According to EC Directive

We, Manufacturer: iRobot Corporation
Address: 8 Crosby Drive, Bedford, MA 01730, USA

declare under our responsibility that the product:

Product Name : Floor Cleaning Robot i7
Brand Name : iRobot
Marketing Name : Roomba
Regulatory Model No : RVB-Y1, RVB-Y2

The object of the above defined is compatible with harmonised EU legislation and suitable to the relevant legislation
Has been designed and manufactured in accordance to the following technical regulation:

Directive Device:

Radio Equipment Directive	2014/53/EU
Electromagnetic Compatibility	2014/30/EU
Low Voltage Directive	2014/35/EU

Conformity with the following standards:

The measurements made in accordance with the procedures according to the European Council Directive and EN standards.

Radio Equipment	: ETSI EN 300 328 v2.1.1 ETSI EN 300 440 v2.1.1 ETSI EN 301 489-1 v3.2.0 ETSI EN 301 489-1 v2.2.0 ETSI EN 301 893 v2.1.1
LVD	: EN 60335-1:2012+A11:2014+A13:2017 EN 60335-2-2:2010+A11:2012+A1:2013 EN 62233:2008 EN 62311:2008
EMC	: EN 55014-1:2017 EN 55014-2:2015 EN 61000-3-2:2014 EN 61000-3-3:2013

This product(s) which are defined herein was (were) manufactured under the conditions of the European Union directive and standards.
This declaration of conformity is issued under the sole responsibility of the manufacturer. Also, this product(s) responsibility is under our firm's guarantee

Manufacturer
Stamp / signature
iRobot Corporation
Name surname: Stephen Pallotta
Title: Sr. Principal Compliance Engineer
Date: 18.03.2020
Place: Bedford



iRobot.com

iRobot Corporation | 8 Crosby Drive, Bedford MA 01730 | 781.430.3000



UYGUNLUK BEYANI
AT Direktifi Uyarnca

Biz: Üretici: iRobot Corporation
Adres: 8 Crosby Drive, Bedford, MA 01730, ABD

Tüm sorumluluğu bize ait olmak üzere ürünün aşağıdaki gibi olduğunu beyan edertiz:

Ürün Adı: Zemin Temizleme Robotu i7
Marka: iRobot
Pazarlama Adı: Roomba
Düzenleyici Model No: RVB-Y1; RVB-Y2

Yukarıda tanımlananların nesnesi uyumlaştırılmış AB mevzuatı ile uyumlu ve ilgili mevzuata uygundur.
Söz konusu ürün, aşağıdaki teknik düzenlemeye uygun olarak tasarlanmış ve üretilmiştir.

Direktif Planı:

Radio Ekipmanları Direktifi 2014/53/AB
Elektromanyetik Uyumluluk Direktifi 2014/30/AB
Alçak Gerilim Direktifi 2014/35/AB

Aşağıdaki standartlara uygundur:

Avrupa KONSEY Direktifi ve EN standartlarına uygun prosedürler doğrultusunda yapılan ölçümler.

Radio Ekipmanları: ETSI EN 300 328 v2.1.1
ETSI EN 300 440 v2.1.1
ETSI EN 301 489-1 v3.2.0
ETSI EN 301 489-1 v2.2.0
ETSI EN 301 893 v2.1.1

LVD : EN 60335-1:2012+A11:2014+A13:2017
EN 60335-2-2:2010+A11:2012+A1:2013
EN 62233:2008
EN 62311:2008

EMC : EN 55014-1:2017
EN 55014-2:2015
EN 61000-3-2:2004
EN 61000-3-3:2013

Burada tanımlanan ürün(ler) Avrupa Birliği direktif ve standartlarının koşullarına uygun olarak üretilmiştir. İşbu uygunluk beyanı sadece üreticinin sorumluluğunda verilmiştir. Ek olarak, söz konusu ürün(ler) firmamızın garantisini kapsamaktadır.

Üretici
Kase / İmza

iRobot Corporation [İmza]

İsim Soyisim: Stephen Pallotta
Unvan: Baş Uyum Mühendisi
Tarih: 18.03.2020
Yer: Bedford



iRobot.com

iRobot Corporation | 8 Crosby Drive, Bedford MA 01730 | 781.430.3000



DECLARATION OF CONFORMITY
According to EC Directive

We, Manufacturer: iRobot Corporation
Address: 8 Crosby Drive, Bedford, MA 01730, USA

declare under our responsibility that the product:

Product Name : Floor Cleaning Robot i7+
Brand Name : iRobot
Marketing Name : Roomba
Regulatory Model No : RVB-Y1, RVB-Y2

The object of the above defined is compatible with harmonised EU legislation and suitable to the relevant legislation
Has been designed and manufactured in accordance to the following technical regulation:

Directive Device:

Radio Equipment Directive	2014/53/EU
Electromagnetic Compatibility	2014/30/EU
Low Voltage Directive	2014/35/EU

Conformity with the following standards:

The measurements made in accordance with the procedures according to the European Council Directive and EN standards.

Radio Equipment	: ETSI EN 300 328 v2.1.1 ETSI EN 300 440 v2.1.1 ETSI EN 301 489-17 v3.2.0 ETSI EN 301 489-1 v2.2.0 ETSI EN 301 893 v2.1.1
LVD	: EN 60335-1:2012+A11:2014+A13:2017 EN 60335-2-2:2010+A11:2012+A1:2013 EN 62233:2008 EN 62311:2008
EMC	: EN 55014-1:2017 EN 55014-2:2015 EN61000-3-2:2014 EN61000-3-3:2013

This product(s) which are defined herein was (were) manufactured under the conditions of the European Union directive and standards.
This declaration of conformity is issued under the sole responsibility of the manufacturer. Also, this product(s) responsibility is under our firm's guarantee

Manufacturer
Stamp / signature
iRobot Corporation
Name surname: Stephen Pallotta
Title: Sr. Principal Compliance Engineer
Date: 18.03.2020
Place: Bedford



iRobot.com | iRobot Corporation | 8 Crosby Drive, Bedford MA 01730 | 781.430.3000



UYGUNLUK BEYANI
AT Direktifi uyarınca

Biz, Üretici: iRobot Corporation
Adres: 8 Crosby Drive, Bedford, MA 01730, ABD
yegane sorumluluğumuz altında beyan ederiz ki ürün:

Ürün Adı : Yer Temizleme Robotu i7+
Marka Adı : iRobot
Pazarlama Adı : Roomba
Model No : RVB-Y1, RVB-Y2

Yukarıda tanımlanan ürün harmonize AB mevzuatı ve ilgili mevzuata uygundur. Aşağıdaki teknik yönetmelik uyarınca tasarlanmış ve üretilmiştir.

Cihaz Direktifi:

Radio Ekipmanı Direktifi	2014/53/EU
Elektromanyetik Uyumluluk	2014/30/EU
Düşük Voltaj Direktifi	2014/35/EU

Aşağıdaki standartlara uygundur:

Öçümler Avrupa Konseyi Direktifi ve EN standartlarına uygun prosedürler uyarınca yapılmıştır.

Radio Ekipmanı	ETSI EN 300 328 v2.1.1 ETSI EN 300 440 v2.1.1 ETSI EN 301 489-17 v3.2.0 ETSI EN 301 489-1 v2.2.0 ETSI EN 301 893 v2.1.1
LVD	EN 60335-1:2012+A11:2014+A13:2017 EN 60335-2-2:2010+A11:2012+A1:2013 EN 62233:2008 EN 62311:2008
EMC	EN 55014-1:2017 EN 55014-2:2015 EN61000-3-2:2014 EN61000-3-3:2013

Burada tanımlanan ürün(ler) Avrupa Birliği direktif ve standartlarının koşulları kapsamında üretilmiştir. Bu uygunluk beyanı üreticinin kendi sorumluluğu altında düzenlenmiştir. Ayrıca, bu ürün(ler)in sorumluluğu firmamızın garantisini kapsamındadır

Üretici
Kaşe/İmza (iMZA)
iRobot Corporation
Adı soyadı: Stephen Pallotta
Unvanı: Kıdemli Baş Uygunluk Mühendisi
Tarih: 18.03.2020
Yer: Bedford



iRobot.com | iRobot Corporation | 8 Crosby Drive, Bedford MA 01730 | 781.430.3000

Güncel servis bilgileri için 0216 313 14 14 telefon numarasının aranmasını rica ederiz.

Sıra No	Firma Adı	Firma Adresi	Hizmet Yeri İl	Sıra No	Firma Adı	Firma Adresi	Hizmet Yeri İl
1	ABDULLAH KARACA-NURSES BİLGİSAYAR SAHİS	İSMETPAŞA MAH. BELLİ İŞHANI ALTI NO:3/A MERKEZ-K.MARAŞ / KAHRAMANMARAŞ	KAHRAMANMARAŞ	17	KARE BİLGİSAYAR SAN TİC LTD ŞTİ	İNCİLİPINAR MAH. GAZİ MUHTAR OAŞA BULVARI NO:28/C GAZİANTEP	GAZİANTEP
2	AKIŞ ELEKTRONİK-HAKAN HAYTA	AYDINLIKEVLER MAH. CENGİZ TOPEL CAD.NO:20/B MELİKGAZİ	KAYSERİ	18	KM BİLİŞİM ELEKTRONİK KIRTASIYE TEMİZLİK OYUNCAK EĞİTİM SAN. VE TİC. LTD.ŞTİ.	YENİŞEHİR MAH. ZÜBEYDE HANIM CAD. NO:43/B MERKEZ /	KAHRAMANMARAŞ
3	ALTIYAPRAK TEKNİK SERVİSİ HİZMETLERİ-HASAN ALTIYAPRAK Esnaf	OSMANIYE MAH. ORHAN YILMAZ CAD. NO:7-11/B	GİRESUN	19	KMS SATIŞ SONRASI HİZMETLER-KAMİL TANJU ALTAN	İSMAİLBEY MAH. AŞAĞI İMRET SOK. NO: 51 / A	KASTAMONU
4	ARAS TEKNİK EMEL YILMAZ	HUZUREVLERİ MAH. MAVİ BULVARI NO:118-A ÇUKUROVA ADANA	ADANA	20	MEHMET UĞUR	TOPÇULAR MAH. TOMURCUK SOKAK NO:14/A İĞDIR CEVİZLİ MAH. TALATPAŞA CD. NO:40/A MALTEPE/İST. / MALTEPE	GAZİANTEP
5	ATEŞ ELEKTRONİK-ÖZKAN ATEŞ Esnaf	1. MURAT MAH. GÜNGÖR MAZLUM CAD. ZÜBEYDE HANIM ŞİTESİ NO:2/3 / MERKEZ	EDİRNE	21	MEVSİM TEKNİK/METİN TÜRK SAHİS	ORUÇREİS MAH. TEKSTİLKENT CAD. NO:10 L /310 ESENLER	İSTANBUL
6	BEYAZ SERVİS BAHADDİN SERHUŞ	OSMANIYE MAH. AKSU YOLU CAD. NO:9/A BAKIRKÖY/	İSTANBUL	22	MOMENDE BİLİŞİM DANIŞMANLIK VE TEKN HİZMETİCİ LTD ŞTİ		İSTANBUL
7	BİLİRLER BİLİŞİM KIRTASIYE TEKNOLOJİ İNŞAAT VE PERSONEL HİZMETLERİ TİCARET LİMİTED ŞİRKETİ	İSMET PAŞA MAH/SEMT HÜKÜMET BLV. NO:37 /A DULKADİROĞLU	KAHRAMANMARAŞ	23	NURSEY ELEKTRONİK SANAYİ TİCARET LİMİTED ŞİRKETİ	İSLİCE MAH. AVCILAR SOKAK NO:3-B	UŞAK
8	CAN SOĞUTMA MEHMET ELYİĞİT	PIRİMEHMET MH. 1730 SK. NO:25/A	İSPARTA	24	POSSIFY BİLGİSAYAR VE OTOMASYON SİSTEMLERİ SAN.DİŞ.TİC.AŞ.	HALİL RIFAT PAŞA MAH. YÜZER HAVUZ SK. NO:1 B /61 ŞİŞLİ	İSTANBUL
9	ÇAKIR ELEKTRONİK-KÜRŞAT ÇAKIR Esnaf	GEMİLER ÇEKİĞİ MAHALLESİ GEDİKAYA CADDESİ NO:5 / MERKEZ	GİRESUN	25	POZİTİF BİLİŞİM TEKNOLOJİLERİ - FATMA ACAR	CEDİDİYE MAH. ZAFERİ MİLLİ SK. NO:6/A MERKEZ/DÜZCE	DÜZCE
10	HALİL DENİZ	ÜNALAN MAHALLESİ BODUR SOKAK NO:16/B OSMAN	UŞAK	26	RABT BİLGİSAYAR SİSTEM OTOMASYONLARI İNŞAAT MAKİNE ELEKTRİK ELEKTRONİK SANAYİ VE TİCARET LTD.ŞTİ.	HAYRULLAH MAH.SANDALZADE BULV.ŞEÇKİNLER ŞİTESİ C BLOK NO:1/D KAHRAMANMARAŞ	KAHRAMANMARAŞ
11	İBRAHİM BİLİR	CEVATPAŞA MH. ESKİ EDİRNE ASFALTI SK. NO:393/A BAYRAMPAŞA İSTANBUL	İSTANBUL	27	RAM BİLGİSAYAR RECEP ALKAŞ SAHİS	BAHÇELİEVLER MAH.STAD CADDESİ NO 5/A	BATMAN
12	İÇCAN BİLİŞİM BİLGİSAYAR ELEKTRONİK İNŞAAT TİCARET VE SANAYİ LİMİTED ŞİRKETİ	SABUNI MAH.TAHHMİS SOK. NO:9	EDİRNE	28	RECEP KIZILCAN	ATATÜRK MAH. 330. SK. NO:9 B /1 KÜÇÜKÇEKMECE	İSTANBUL
13	İDEAL OTOMASYON BİLGİ İŞLEM-LEVENT KANMAZ	DEĞİRMİÇEM MAHALLESİ M. AKSOY BLV.NO:75/C /	GAZİANTEP	29	SİSTEM ONLINE BİLGİSAYAR YAZILIM GÜVENLİK SAN.VE TİC.LTD.ŞTİ.	KÜLTÜR MH.MANSUR BAYRAM CAD. NO:28/DÜZCE	DÜZCE
14	İPEK SOĞUTMA-MUSTAFA YAVUZ Esnaf	İSTİKLAL MAHALLESİ 1102. SOKAK NO:1/6 / MERKEZ	İSPARTA	30	ŞEKER SOĞUTMA ELEKTRİK ELEKTRONİK YASIN ŞEKER	CEVİZLİ MAH. NEŞE SK. NO:20/B MALTEPE	İSTANBUL
15	İSMİNUR KARABAŞ -NUR TEKNİK	YENİCE MH.FATİH CD.NO.161	SAKARYA	31	UFUK SOĞUTMA VE İSITMA -UFUK SERKAN İNAÇ	KURTULUŞ MAH.ŞEHİT J.ÇVŞ.ALI GÜL CAD.NO:23 C/1 İSKENDERUN/	HATAY
16	İSBİL BİLGİSAYAR MALZEMESİ SATIŞI-MEHMET RECEP ALTUNKALEM Esnaf	ATIFBEY MAHALLESİ PROF. DR. TÜRKAN SAYLAN CADDESİ No:36/- GAZİEMİR/İZMİR / GAZİEMİR	İZMİR				

GARANTİ BELGESİ

İthalatçı firmanın:

Ünvanı: Certus Mercatus Dış. Tic. A.Ş.

Adresi: Küçükbakkalköy Mah. Dudullu Yolu Cad. No:23-25

Brandium Residence R2 Blok D:177 İstanbul/Ataşehir

Tel – Faks: +90 216 504 15 44, +90 216 900 14 99

Eposta: info.tr@certus-mercatus.com

Yetkili kişi: Miroslav Kaspar

Yetkili kişinin imzası ve kaşesi:



Satıcı Firmanın:

Ünvanı:

Adresi:

Tel – Faks:

Eposta:

Yetkili kişi:

Yetkili kişinin imzası ve kaşesi:

Fatura ve irsaliye:

Fatura numarası:

Fatura tarihi:

Teslim tarihi ve yeri:

Malın:

Cinsi: Robot Elektrikli Süpürge

Markası: iRobot

Modeli: Roomba 17, i7+

Seri numarası:

Garanti süresi: 2 Yıl

Azami tamir süresi: 20 gün



Ürün üzerindeki bu sembol cihazın, ayrıştırılmamış genel kentsel atıklarla birlikte atılmaması gerektiğini gösterir. Son kullanıcı olarak, ömrünün sonuna ulaşan cihazı aşağıdaki şekillerde çevreye duyarlı olarak atmak sizin sorumluluğunuzdur:

- (1) ürünü satın aldığınız distribütöre/bayiye iade ederek; ya da
- (2) belirlenmiş toplama noktasına bırakarak.

Bu ürünün doğru şekilde atılması değerli kaynakları korumaya yardımcı olur ve uygunsuz atık işleminin neden olabileceği, çevre ve insan sağlığı üzerinde potansiyel olumsuz etkileri önler. Lütfen daha fazla bilgi veya size en yakın belirlenmiş toplama noktası için yerel yetkilinizle irtibata geçin. Bu atığın uygunsuz şekilde atılması durumunda, ulusal yasalarınıza göre para cezalarıyla karşılaşabilirsiniz. Daha fazla bilgiyi şu kaynakta bulabilirsiniz: http://ec.europa.eu/environment/waste/weee/index_en.htm

iRobot

©2019 iRobot Corporation, 8 Crosby Drive, Bedford, MA 01730 ABD. Her hakkı saklıdır.
iRobot, Roomba, iAdapt ve Virtual Wall, iRobot Şirketinin tescilli ticari markalarıdır. Home Base ve Dirt Detect, iRobot Şirketinin ticari markalarıdır. Wi-Fi ve Wi-Fi logosu, Wi-Fi Alliance'ın tescilli ticari markalarıdır.

WC No: 4647878

Robot[®]

Roomba[®]

Robot Vacuum

GR

i Series

Εγχειρίδιο χρήστη

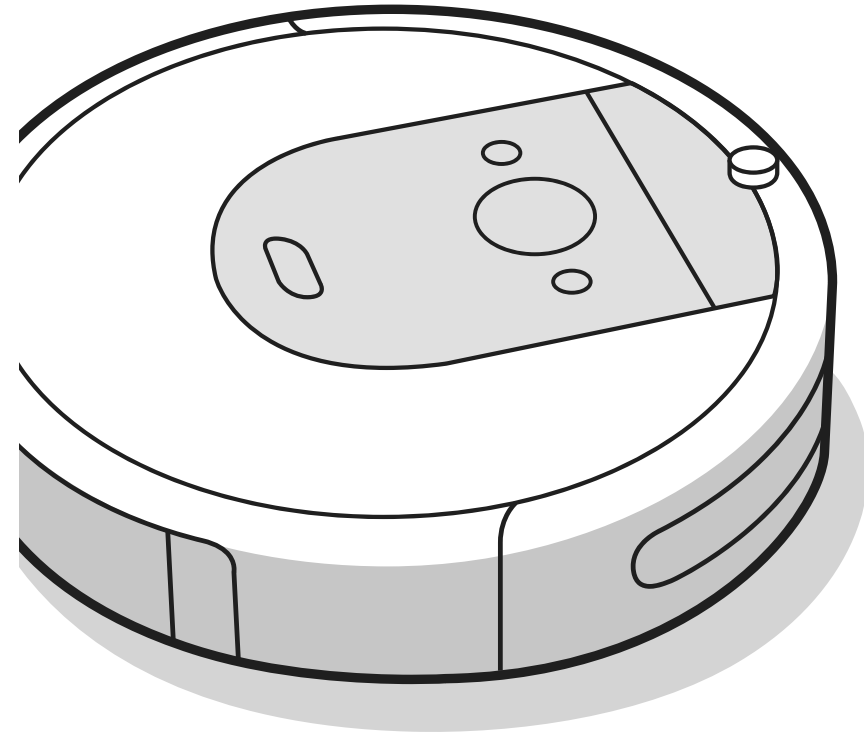

Πληροφορίες ασφαλείας

Σημαντικές πληροφορίες ασφαλείας

Το παρόν εγχειρίδιο χρήστη περιλαμβάνει πληροφορίες για το(τα) Ρυθμιστικό(-ά) Μοντέλο(-α): RVB-Y1

GR

ΦΥΛΑΞΤΕ ΑΥΤΕΣ ΤΙΣ ΟΔΗΓΙΕΣ

⚠️ ΠΡΟΕΙΔΟΠΟΙΗΣΗ: Κατά τη χρήση ηλεκτρικών συσκευών, πρέπει να ακολουθείτε πάντα βασικά μέτρα ασφαλείας, όπως τα παρακάτω:

ΔΙΑΒΑΖΕΤΕ ΟΛΕΣ ΤΙΣ ΟΔΗΓΙΕΣ

⚠️ ΠΡΟΕΙΔΟΠΟΙΗΣΗ: Για να μειώσετε τον κίνδυνο τραυματισμού ή ζημιάς, διαβάστε και ακολουθήστε τις προφυλάξεις ασφαλείας κατά τη ρύθμιση, χρήση και συντήρηση του ρομπότ.

Η συγκεκριμένη συσκευή μπορεί να χρησιμοποιηθεί από παιδιά 8 ετών και άνω και από άτομα με περιορισμένες σωματικές, αισθητηριακές ή πνευματικές δυνατότητες ή άτομα που δεν έχουν εμπειρία και γνώσεις, εφόσον τους έχει δοθεί καθοδήγηση ή οδηγίες σχετικά με την ασφαλή χρήση της συσκευής και κατανοούν τους σχετικούς κινδύνους. Τα παιδιά απαγορεύεται να παίζουν με τη συσκευή. Τα παιδιά απαγορεύεται να καθαρίζουν και να συντηρούν τη συσκευή χωρίς επιτήρηση.

⚠️ Αυτό είναι το σύμβολο προειδοποίησης ασφαλείας. Χρησιμοποιείται για να σας προειδοποιήσει για δυνητικούς κινδύνους σωματικού τραυματισμού. Να ακολουθείτε όλα τα μηνύματα ασφαλείας που έπονται του συμβόλου για να αποφύγετε πιθανό σωματικό τραυματισμό ή θάνατο.

⚡ Κίνδυνος ηλεκτροπληξίας

🏠 Συσκευή κατηγορίας II

⚡ Ονομαστική ισχύς εξόδου, σ.ρ.

📖 Διαβάστε το εγχειρίδιο χρήσης

♻️ Γενικό σύμβολο ανακύκλωσης

🔥 Κίνδυνος πυρκαγιάς

🏠 Για χρήση μόνο σε εσωτερικό χώρο

⚡ Ονομαστική ισχύς εισόδου, σ.ρ.

🚫 Να φυλάσσεται μακριά από τα παιδιά

BFP Προστασία από επιστροφή τάσης

🔌 Ξεχωριστή μονάδα παροχής

⚡ Ονομαστική ισχύς εισόδου, ε.ρ.

ΠΡΟΕΙΔΟΠΟΙΗΣΗ: Υποδεικνύει μια επικίνδυνη κατάσταση που θα μπορούσε να οδηγήσει σε θάνατο ή σε σοβαρό τραυματισμό.

ΠΡΟΣΟΧΗ: Υποδεικνύει μια επικίνδυνη κατάσταση που θα μπορούσε να οδηγήσει σε μικρό ή μέτριο τραυματισμό.

ΣΗΜΕΙΩΣΗ: Υποδεικνύει μια επικίνδυνη κατάσταση που θα μπορούσε να οδηγήσει σε υλικές ζημιές.

ΓΕΝΙΚΑ



ΠΡΟΕΙΔΟΠΟΙΗΣΗ



- Το ρομπότ δεν είναι παιχνίδι. Τα μικρά παιδιά και τα κατοικίδια πρέπει να επιτηρούνται κατά τη λειτουργία του ρομπότ σας.
- Μην κάθεστε ή στέκεστε πάνω στο ρομπότ ή τον σταθμό φόρτισης.
- Μη χρησιμοποιείτε μη εγκεκριμένους φορτιστές. Η χρήση μη εγκεκριμένου φορτιστή μπορεί να οδηγήσει την μπαταρία να παράγει θερμότητα, καπνό, να πιάσει φωτιά ή να εκραγεί.
- Το ρομπότ διαθέτει εγκεκριμένο για την περιοχή καλώδιο παροχής ρεύματος και προορίζεται για σύνδεση μόνο σε κανονική οικιακή πρίζα εναλλασσόμενου ρεύματος. Μη χρησιμοποιείτε άλλο καλώδιο παροχής ρεύματος. Για ανταλλακτικό καλώδιο, επικοινωνήστε με την Εξυπηρέτηση Πελατών για να επιλέξετε το σωστό καλώδιο παροχής ρεύματος για τη χώρα σας.
- Μην ανοίγετε το ρομπότ ή τον σταθμό φόρτισης. Δεν υπάρχουν εξαρτήματα στο εσωτερικό που να μπορεί να συντηρήσει ο χρήστης. Η συντήρηση θα πρέπει να διεξάγεται από εξειδικευμένο προσωπικό σέρβις.
- Κίνδυνος ηλεκτροπληξίας, να χρησιμοποιείται μόνο σε εσωτερικούς χώρους χωρίς υγρασία.
- Μη μεταχειρίζεστε το ρομπότ ή τον σταθμό φόρτισης με βρεγμένα χέρια.
- Η αποθήκευση και ο χειρισμός του ρομπότ πρέπει να γίνονται μόνο σε μέρη με θερμοκρασία δωματίου.
- Εάν στο δωμάτιο που θα καθαριστεί υπάρχουν μπαλκόνι, πρέπει να τοποθετηθεί ένα φυσικό εμπόδιο για να εμποδίσει την πρόσβαση στο μπαλκόνι και να διασφαλιστεί η ασφαλής λειτουργία.



ΠΡΟΣΟΧΗ



- Μη χρησιμοποιείτε το ρομπότ σε περιοχές με εκτεθειμένες ηλεκτρικές πρίζες στο πάτωμα.
- Εάν η συσκευή περάσει πάνω από ηλεκτρικό καλώδιο και το παρασύρει, ενδέχεται να πέσουν αντικείμενα από το τραπέζι ή το ράφι. Προτού χρησιμοποιήσετε τη συσκευή, απομακρύνετε τυχόν ρούχα, σκόρπια χαρτιά, κορδόνια από στόρια ή κουρτίνες, ηλεκτρικά καλώδια και εύθραυστα αντικείμενα.
- Λάβετε υπόψη σας ότι το ρομπότ κινείται αυτόνομα. Προσέξτε να μην πατήσετε το ρομπότ, όταν περπατάτε στην περιοχή λειτουργίας του.
- Μη χρησιμοποιείτε τη συσκευή για να μαζεύετε αιχμηρά αντικείμενα, γυαλί ή αντικείμενα που καίγονται ή αναδίδουν καπνό.

ΣΗΜΕΙΩΣΗ

- Το ρομπότ προορίζεται για χρήση μόνο σε στεγνό δάπεδο. Μη χρησιμοποιείτε τη συσκευή για να μαζέψετε υγρά που έχουν χυθεί. Μην αφήσετε το ρομπότ ή τον σταθμό φόρτισης να βραχούν.
- Μην τοποθετείτε τίποτα πάνω στο ρομπότ.
- Εάν οι επαφές του φορτιστή δεν διατηρούνται καθαρές, το ρομπότ ενδέχεται να μην μπορεί να φορτίσει την μπαταρία.

ΣΤΑΘΜΟΣ ΦΟΡΤΙΣΗΣ



ΠΡΟΕΙΔΟΠΟΙΗΣΗ



- Μη χρησιμοποιείτε τον σταθμό φόρτισης με καλώδιο ή βύσμα που έχει βλάβη. Αν το καλώδιο ή το βύσμα έχει βλάβη, πρέπει να αντικαθίσταται.
- Αποσυνδέετε πάντα το ρομπότ από τον σταθμό φόρτισης πριν από τον καθαρισμό και τη συντήρηση.

- Να φορτίζετε το ρομπότ μόνο με το παρεχόμενο καλώδιο παροχής ρεύματος. Το παρεχόμενο καλώδιο παροχής ρεύματος εξασφαλίζει ιδιαίτερα χαμηλή τάση ασφαλείας που αντιστοιχεί στο σήμα τροφοδοσίας που υπάρχει στο ρομπότ και απαιτείται για τη διατήρηση της ασφαλούς λειτουργίας του.
- Για να μην κατακλιήσει το ρομπότ, βεβαιωθείτε ότι ο σταθμός φόρτισης βρίσκεται τουλάχιστον 1,2 μέτρα μακριά από τις σκάλες.

ΣΗΜΕΙΩΣΗ

- Απαγορεύεται η χρήση του προϊόντος με οποιοδήποτε είδος μετασχηματιστή. Η χρήση μετασχηματιστή ακυρώνει άμεσα την εγγύηση.
- Εάν ζείτε σε περιοχή με πολλές καταιγίδες, συνιστάται να χρησιμοποιείτε πρόσθετη προστασία από υπέρταση. Επιτρέπεται η χρήση προστασίας από υπέρταση για τον σταθμό φόρτισης σε περίπτωση ισχυρής καταιγίδας.

ΜΠΑΤΑΡΙΑ



ΠΡΟΕΙΔΟΠΟΙΗΣΗ



- Μην ανοίγετε τη μπαταρία, συνθλίβετε ή θερμαίνετε πάνω από τους 80 °C ή καίτε τη μπαταρία. Ακολουθείτε τις οδηγίες του κατασκευαστή.
- Μη βραχυκυκλώνετε την μπαταρία, επιτρέποντας σε μεταλλικά αντικείμενα να έρθουν σε επαφή με τους ακροδέκτες της μπαταρίας και μην τη βυθίζετε σε υγρά. Μην εκθέτετε τις μπαταρίες σε μηχανικές δονήσεις.
- Ελέγχετε περιστασιακά την μπαταρία για ενδείξεις βλάβης ή διαρροής. Μη φορτίζετε μπαταρίες που έχουν βλάβη ή διαρροή, μην αφήνετε το υγρό να έρθει σε επαφή με το δέρμα ή τα μάτια. Εάν έρθετε σε επαφή με το υγρό, πλύνετε τη συγκεκριμένη περιοχή με άφθονο νερό και αναζητήστε ιατρική συμβουλή.
- Τοποθετήστε την μπαταρία σε σφραγισμένη πλαστική σακούλα και ανακυκλώστε ή απορρίψτε τη, σύμφωνα με τους τοπικούς περιβαλλοντικούς κανονισμούς, ή επιστρέψτε τη στο τοπικό εξουσιοδοτημένο Κέντρο Σέρβις iRobot που θα αναλάβει την απόρριψη.

ΠΡΟΣΟΧΗ

- Η χρήση της μπαταρίας από παιδιά πρέπει να υπόκειται σε επίτηρηση. Αναζητήστε αμέσως ιατρική συμβουλή σε περίπτωση κατάποσης κυψέλης ή μπαταρίας.



ΣΗΜΕΙΩΣΗ



- Η μπαταρία πρέπει να αφαιρείται από το ρομπότ πριν την ανακύκλωση ή την απόρριψη.
- Για καλύτερα αποτελέσματα, χρησιμοποιείτε μόνο την μπαταρία ιόντων λιθίου iRobot που παρέχεται μαζί με το ρομπότ.
- Μη χρησιμοποιείτε μη επαναφορτιζόμενες μπαταρίες. Χρησιμοποιείτε αποκλειστικά την επαναφορτιζόμενη μπαταρία που παρέχεται με το προϊόν. Εάν θέλετε να την αντικαταστήσετε, αγοράστε την ίδια μπαταρία iRobot ή επικοινωνήστε με την Εξυπηρέτηση Πελατών iRobot για άλλες επιλογές μπαταρίας.
- Να φορτίζετε και να αφαιρείτε πάντα την μπαταρία από το ρομπότ και τον εξοπλισμό, πριν το αποθηκεύσετε για μεγάλο χρονικό διάστημα.



Αυτό το σύμβολο πάνω στην μπαταρία υποδεικνύει ότι η μπαταρία δεν πρέπει να απορρίπτεται μαζί με τα κοινά απορρίμματα του δήμου. Είναι δική σας ευθύνη ως τελικού χρήστη να απορρίψετε την μπαταρία της συσκευής σας στο τέλος της διάρκειας ζωής της με τρόπο φιλικό προς το περιβάλλον, ως εξής:

- (1) επιστρέφοντάς τη στον διανομέα/αντιπρόσωπο από τον οποίο αγοράσατε το προϊόν ή
- (2) αφήνοντάς τη σε καθορισμένο σημείο συλλογής.

Η ξεχωριστή συλλογή και ανακύκλωση των μπαταριών στο τέλος της ζωής τους βοηθά στην εξοικονόμηση φυσικών πόρων και στη διασφάλιση ότι ανακυκλώνονται με τρόπο που προστατεύει την ανθρώπινη υγεία και το περιβάλλον. Για περισσότερες πληροφορίες, επικοινωνήστε με την τοπική υπηρεσία ανακύκλωσης ή τον αντιπρόσωπο από τον οποίο αγοράσατε το αρχικό προϊόν. Η μη ορθή απόρριψη των μπαταριών στο τέλος της ζωής τους ενδέχεται να επιφέρει αρνητικές συνέπειες στο περιβάλλον και την ανθρώπινη υγεία εξαιτίας των ουσιών που υπάρχουν στις μπαταρίες και τους συσσωρευτές. Θα βρείτε πληροφορίες που αφορούν τις συνέπειες των προβληματικών ουσιών που υπάρχουν στις ροές αποβλήτων μπαταρίας στην εξής πηγή: <http://ec.europa.eu/environment/waste/batteries/>

Πληροφορίες για τη Σκούπα Ρομπότ Roomba®

GR

Επάνω πλευρά

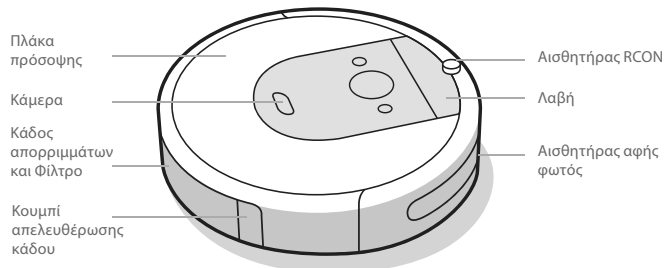

Σταθμός φόρτισης Home Base™

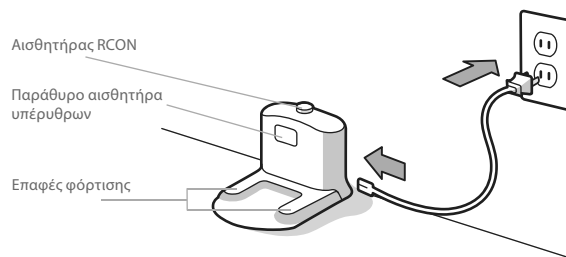

Κάτω πλευρά

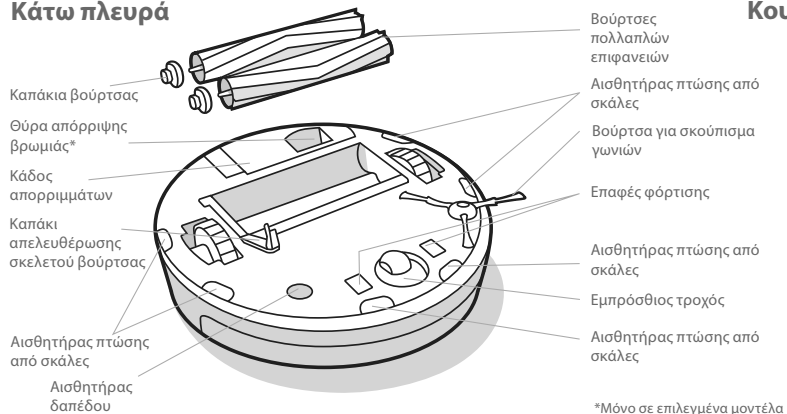

Κουμπιά & ενδείξεις

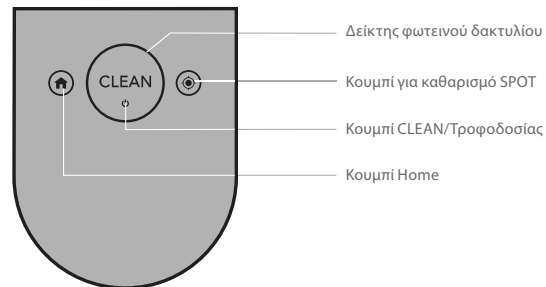

Χρήση της Σκούπας Ρομπότ Roomba®

Τοποθέτηση του σταθμού φόρτισης Home Base™

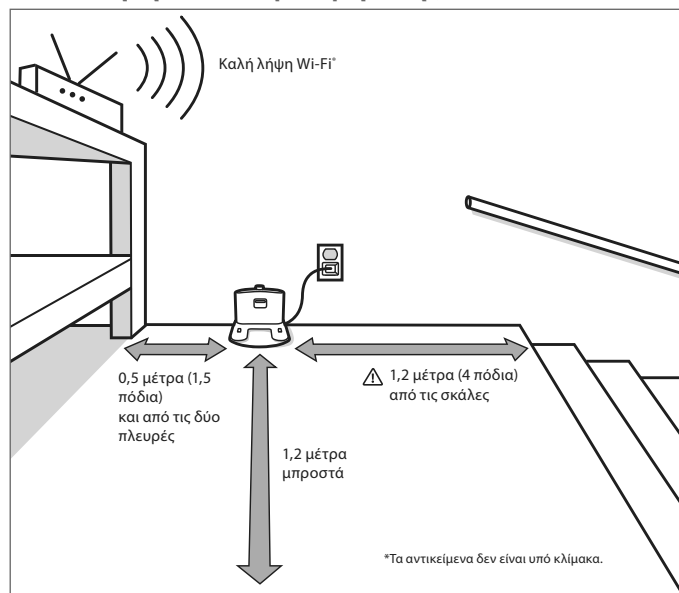

⚠️ ΠΡΟΕΙΔΟΠΟΙΗΣΗ: Για να μην κατακλύσει το ρομπότ, βεβαιωθείτε ότι ο σταθμός φόρτισης βρίσκεται τουλάχιστον 1,2 μέτρα μακριά από τις σκάλες.

Φόρτιση

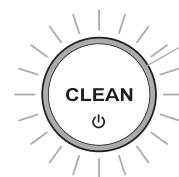

Λευκός φωτεινός δακτύλιος κατά τη φόρτιση
Σταθερό λευκό: πλήρως φορτισμένο
Λευκό που αναβοσβήνει: εκτελείται φόρτιση
Απενεργοποιείται μετά από 1 λεπτό για εξοικονόμηση ρεύματος

- Τοποθετήστε το ρομπότ στον σταθμό φόρτισης για να ενεργοποιήσετε την μπαταρία.
- ☰ **Σημείωση:** Το ρομπότ είναι φορτισμένο εν μέρει, αλλά συνιστάται να το φορτίσετε για 3 ώρες πριν ξεκινήσετε την πρώτη εργασία καθαρισμού.
- Εάν η λέξη «CLEAN» αναβοσβήνει κατά τη φόρτιση, το ρομπότ εκτελεί εργασία καθαρισμού και θα συνεχίσει αυτόματα από το σημείο όπου σταμάτησε, αφού ολοκληρωθεί η φόρτιση.
- Το ρομπότ καταναλώνει μικρή ποσότητα ρεύματος, όταν βρίσκεται στον σταθμό φόρτισης. Μπορείτε να ρυθμίσετε το ρομπότ να καταναλώνει ακόμη λιγότερο ρεύμα, όταν δεν χρησιμοποιείται. Για οδηγίες και περισσότερες λεπτομέρειες για τη λειτουργία αναμονής με μειωμένη κατανάλωση ρεύματος, ανατρέξτε στην εφαρμογή iRobot HOME.
- Όταν αποθηκεύετε το ρομπότ για μεγάλο χρονικό διάστημα, απενεργοποιήστε το, απομακρύνοντάς το από τον σταθμό φόρτισης και κρατώντας το πατημένο για 10 δευτερόλεπτα. Αποθηκεύετε το ρομπότ σε στεγνό και δροσερό μέρος.

GR

Καθαρισμός



Απομακρύνετε τα περιττά αντικείμενα από τα πατώματα πριν από το καθαρίσιμα. Χρησιμοποιείτε το ρομπότ τακτικά, για να διατηρήσετε τα πατώματα σε καλή κατάσταση.

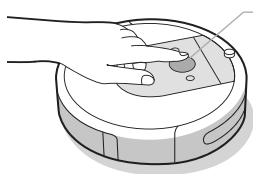

Πατήστε απλώς το CLEAN

Πατήστε για Έναρξη/Παύση/
Συνέχεια

Κρατήστε το πατημένο για 3
δευτερόλεπτα για να λήξει μια
εργασία

- Το ρομπότ εξερευνά και καθαρίζει το σπίτι σας αυτόματα. Θα επιστρέψει στον σταθμό φόρτισης στο τέλος μιας εργασίας καθαρισμού και όταν χρειάζεται φόρτιση.
- Για να στείλετε το ρομπότ στον σταθμό φόρτισης, πατήστε . Ένα μοτίβο μπλε φωτεινού δακτύλιου θα υποδεικνύει ότι το ρομπότ αναζητά τον σταθμό φόρτισης.
- Όταν το ρομπότ εντοπίζει μια πολύ βρόμικη περιοχή, ενεργοποιεί τη λειτουργία Dirt Detect™ και κινείται εμπρός/πίσω για να καθαρίσει σχολαστικά την περιοχή. Ο δείκτης φωτεινού δακτύλιου θα αναβοσβήνει σε μπλε χρώμα.
- Πατήστε για να καθαριστεί σχολαστικά η καθορισμένη περιοχή. Το ρομπότ θα εκτελέσει κυκλικές κινήσεις προς τα έξω σε διάμετρο 1 μέτρο και στη συνέχεια προς τα μέσα, για να καταλήξει εκεί από όπου ξεκίνησε. Ο δείκτης φωτεινού δακτύλιου θα δείξει ένα μπλε σπирάλ.

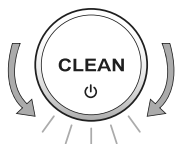

Όταν το ρομπότ αισθάνεται ότι πρέπει να αδειάσει ο κάδος του, ο φωτεινός δακτύλιος θα ανάψει σε κόκκινο χρώμα σε κυκλική κίνηση προς το πίσω μέρος.

Αντιμετώπιση προβλημάτων

- Το ρομπότ θα σας ειδοποιήσει σε περίπτωση σφάλματος με μια ηχητική ειδοποίηση και με τον φωτεινό δακτύλιο να αναβοσβήνει σε κόκκινο χρώμα. Πατήστε CLEAN ή τον προφυλακτήρα για λεπτομέρειες. Θα βρείτε περισσότερο υποστηρικτικό υλικό και βίντεο με οδηγίες στην εφαρμογή iRobot HOME.

Κόκκινος φωτεινός
δακτύλιος

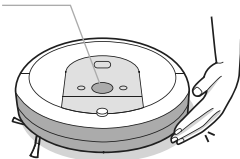

Χαμηλή μπαταρία. Φορτίστε την
μπαταρία.

- Μετά από 90 λεπτά αδράνειας από τον σταθμό φόρτισης, το ρομπότ θα ολοκληρώσει αυτόματα την εργασία καθαρισμού.

Ασφάλεια μπαταρίας & αποστολή

Για καλύτερα αποτελέσματα, χρησιμοποιείτε μόνο την μπαταρία ιόντων λιθίου iRobot που παρέχεται μαζί με το ρομπότ.

⚠️ ΠΡΟΕΙΔΟΠΟΙΗΣΗ: Οι μπαταρίες ιόντων λιθίου και προϊόντα που περιέχουν μπαταρίες ιόντων λιθίου υπόκεινται σε αυστηρούς να κανονισμούς μεταφοράς. Εάν χρειάζεται να στείλετε αυτό το προϊόν για σέρβις, να το μεταφέρετε σε ταξίδι ή για άλλο λόγο, ΠΡΕΠΕΙ να ακολουθήσετε τις παρακάτω οδηγίες αποστολής.

- Η μπαταρία ΠΡΕΠΕΙ να είναι απενεργοποιημένη πριν από την αποστολή.
- Απενεργοποίησε την μπαταρία, απομακρύνοντας το ρομπότ από τον σταθμό φόρτισης και κρατώντας το πατημένο για 10 δευτερόλεπτα. Όλες οι ενδείξεις θα σβήσουν.
- Συσκευάστε το προϊόν στην αρχική του συσκευασία.
- Επιτρέπονται μόνο αποστολές εδάφους (όχι αεροπορικές).
- Εάν χρειάζεστε περαιτέρω βοήθεια, επικοινωνήστε με την ομάδα Εξυπηρέτησης Πελατών ή επισκεφθείτε τη διεύθυνση global.irobot.com.

Αξεσουάρ

Εικονικός Τοίχος Διπλής Λειτουργίας*

 **Σημείωση:** Για καλύτερα αποτελέσματα, τοποθετήστε το τουλάχιστον 2,5 μέτρα από τον σταθμό φόρτισης.

Χρησιμοποιήστε τον Εικονικό Τοίχο Διπλής Λειτουργίας* για να παραμείνει το ρομπότ στα μέρη που θέλετε να είναι καθαρά - και μακριά από αυτά που δεν θέλετε. Δημιουργεί ένα αόρατο εμπόδιο που βλέπει μόνο το ρομπότ. Μπορείτε να αφήσετε τη συσκευή στη θέση της μεταξύ των καθαρισμών.

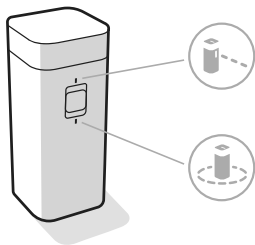

*Η λειτουργία εικονικού τοίχου διατίθεται μόνο σε επιλεγμένα μοντέλα

Διαλέξτε τη λειτουργία που εξυπηρετεί τις ανάγκες σας:

Λειτουργία εικονικού τοίχου: Όταν ο διακόπτης οριστεί στη θέση εικονικού τοίχου (🚧), η συσκευή θα δημιουργήσει ένα γραμμικό εμπόδιο για να κλείσει ανοίγματα έως 3 μέτρα.

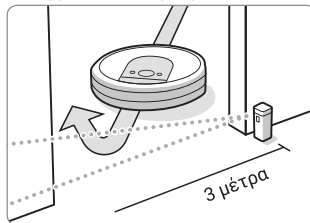

 **Σημείωση:** Το εμπόδιο μεγαλώνει σε πλάτος όσο απομακρύνεται από τη συσκευή (βλ. εικόνα).

Λειτουργία Halo: Μετακινήστε τον διακόπτη στη θέση Halo (🌀), για να δημιουργηθεί ένα κυκλικό εμπόδιο. Έτσι, το ρομπότ δεν θα πλησιάζει σε περιοχές που θέλετε να προστατέψετε, όπως το μπολ του κατοικίδιού σας, ένα βάζο ή κάτω από ένα γραφείο. Το εμπόδιο φωτοστέφανου εκτείνεται περίπου 30 εκατοστά από το κέντρο της συσκευής.

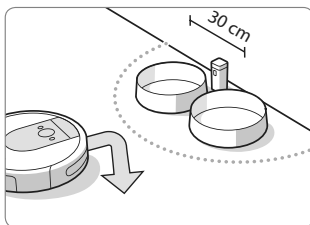

 **Σημείωση:** Η διάρκεια ζωής των μπαταριών είναι 8-10 μήνες με κανονική χρήση. Εάν δεν σκοπεύετε να χρησιμοποιήσετε το εμπόδιο εικονικού τοίχου για μεγάλο χρονικό διάστημα, γυρίστε τον διακόπτη στη θέση Off ή στη μεσαία θέση.

Φροντίδα και συντήρηση

Οδηγίες φροντίδας και συντήρησης

Για να διατηρήσετε την κορυφαία απόδοση του ρομπότ σας, ακολουθήστε τις διαδικασίες των επόμενων σελίδων.

Θα βρείτε περισσότερα βίντεο με οδηγίες στην εφαρμογή iRobot HOME. Εάν παρατηρήσετε ότι το ρομπότ συλλέγει λιγότερη βρωμιά από το δάπεδο, αδειάστε τον κάδο, καθαρίστε το φίλτρο και τις βούρτσες.

Τμήμα	Συχνότητα φροντίδας	Συχνότητα αντικατάστασης*
Κάδος	Πλένετε τον κάδο όσο συχνά χρειάζεται	
Φίλτρο	Καθαρίζετε κάθε 10 κύκλους καθαρισμού	Κάθε 2 μήνες
Αισθητήρας γεμάτου κάδου	Καθάρισμα κάθε 2 εβδομάδες	
Μπροστινός τροχός ρόδας	Καθαρίζετε κάθε 10 κύκλους καθαρισμού	Κάθε 12 μήνες
Βούρτσα για σκούπισμα γωνιών και βούρτσες πολλαπλών εφαρμογών	Καθαρίζετε κάθε 3 κύκλους καθαρισμού	Κάθε 12 μήνες
Επαφές φόρτισης της βάσης φόρτισης Home Base	Καθαρίζετε μια φορά το μήνα (με ένα υγρό πανί ή λεπτό γυαλόχαρτο)	

* **Σημαντικό:** Εάν το ρομπότ υποστεί μηχανική βλάβη ως αποτέλεσμα παραμελημένης τακτικής συντήρησης η βλάβη αυτή δεν θα καλύπτεται από την εγγύηση.

Σημείωση: Η iRobot κατασκευάζει διάφορα ανταλλακτικά και αξεσουάρ. Εάν χρειάζεστε ανταλλακτικό, επικοινωνήστε με την Εξυπηρέτηση Πελατών της iRobot για περισσότερες πληροφορίες.

* Η συχνότητα αντικατάστασης ενδέχεται να διαφέρει. Τα εξαρτήματα πρέπει να αντικαθίστανται αν υπάρχει εμφανής φθορά. **Χρησιμοποιείτε μόνο γνήσια αξεσουάρ iRobot.**

5 Για περισσότερες πληροφορίες, επισκεφθείτε τη διεύθυνση www.irobot.com.gr

Εκκένωση κάδου

- 1 Πατήστε το κουμπί απελευθέρωσης κάδου για να αφαιρέσετε τον κάδο.

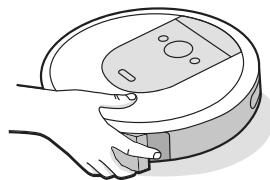

- 2 Ανοίξτε την πόρτα του κάδου για να τον αδειάσετε.

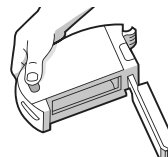

- 3 Τοποθετήστε τον κάδο ξανά στο ρομπότ.



Καθαρισμός φίλτρου

- 1 Αφαιρέστε τον κάδο. Αφαιρέστε το φίλτρο, τραβώντας το από τις δύο άκρες.

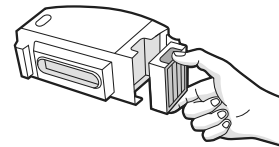

- 2 Απομακρύνετε τις βρωμιές, χτυπώντας ελαφρά το φίλτρο στον κάδο απορριμμάτων σας. Για πιο ενδελεχή καθαρισμό του φίλτρου μπορείτε να χρησιμοποιήσετε μια κλασική ηλεκτρική σκούπα.



- 3 Τοποθετήστε ξανά το φίλτρο με τις αυλακωτές λαβές να δείχνουν προς τα έξω. Τοποθετήστε τον κάδο ξανά στο ρομπότ.

* **Σημαντικό:** Το ρομπότ δεν θα λειτουργήσει αν το φίλτρο δεν εγκατασταθεί σωστά. Αντικαθιστάτε το φίλτρο κάθε δύο μήνες.

Καθαρισμός των αισθητήρων γεμάτου κάδου

- 1 Αφαιρέστε και αδειάστε τον κάδο.

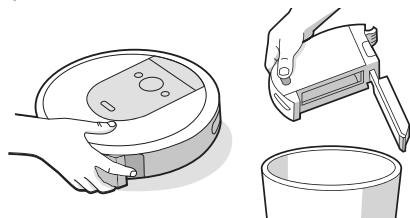

- 2 Σκουπίστε τους εσωτερικούς αισθητήρες με ένα καθαρό, στεγνό πανί

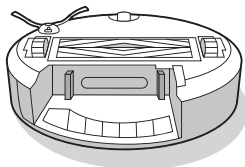

- 3 Σκουπίστε την πόρτα του κάδου με ένα καθαρό, στεγνό πανί.

Κλειστή πόρτα

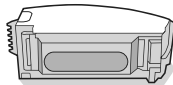

Ανοιχτή πόρτα

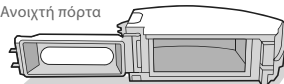

Πλύσιμο κάδου

- * **Σημαντικό:** Μην πλένετε το φίλτρο. Αφαιρέστε το φίλτρο πριν πλύνετε τον κάδο.

- 1 Απελευθερώστε τον κάδο, αφαιρέστε το φίλτρο και ανοίξτε την πόρτα του κάδου.
- 2 Πλύνετε τον κάδο με ζεστό νερό.

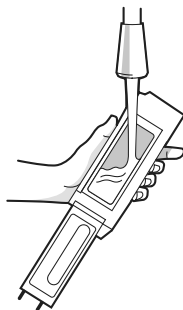

- ☰ **Σημείωση:** Ο κάδος δεν πλένεται στο πλυντήριο πιάτων.

- 3 Βεβαιωθείτε ότι ο κάδος είναι εντελώς στεγνός. Τοποθετήστε το φίλτρο στη θέση του και τον κάδο ξανά στο ρομπότ.

Καθαρισμός της βούρτσας για σκούπισμα γωνιών

- 1 Χρησιμοποιήστε ένα νόμισμα ή μικρό κατασβίδι για να ξεβιδώσετε τη βίδα που κρατά στη θέση της τη βούρτσα για σκούπισμα γωνιών.
- 2 Τραβήξτε για να αφαιρέσετε τη βούρτσα για σκούπισμα γωνιών. Απομακρύνετε τρίχες και βρομιές και τοποθετήστε ξανά τη βούρτσα.

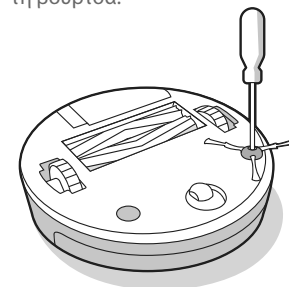

- * **Σημαντικό:** Εάν το ρομπότ υποστεί μηχανική βλάβη ως αποτέλεσμα παραμελημένης τακτικής συντήρησης, η βλάβη αυτή δεν θα καλύπτεται από την εγγύηση.

GR

Καθαρισμός μπροστινού τροχού

- 1 Τραβήξτε σταθερά τη μονάδα μπροστινού τροχού για να την αφαιρέσετε από το ρομπότ.
- 2 Τραβήξτε γερά τον τροχό για να τον αφαιρέσετε από το περίβλημά του (βλ. παρακάτω εικόνα).
- 3 Απομακρύνετε τυχόν βρωμιά από το εσωτερικό της κοιλότητας του τροχού.
- 4 Αφού τελειώσετε, τοποθετήστε ξανά όλα τα εξαρτήματα. Βεβαιωθείτε ότι ο τροχός έχει κουμπώσει ξανά στη θέση του.

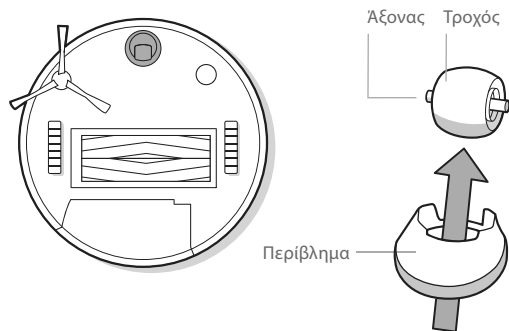

- * Σημαντικό:** Εάν ο μπροστινός τροχός είναι βουλωμένος με τρίχες και βρωμιά, μπορεί να προκληθεί ζημιά στο πάτωμα. Εάν ο τροχός δεν στριφογυρίζει ελεύθερα αφού τον καθαρίσετε, επικοινωνήστε με την Εξυπηρέτηση Πελατών.

Καθαρισμός βουρτσών πολλαπλών επιφανειών

- 1 Πιέστε το κουμπί απελευθέρωσης πλαισίου βουρτσών και απομακρύνετε τυχόν εμπόδια.
- 2 Αφαιρέστε τις βούρτσες από το ρομπότ. Αφαιρέστε τα καπάκια των βουρτσών από τις άκρες τους. Απομακρύνετε τρίχες και βρωμίες που έχουν μαζευτεί κάτω από τα καπάκια. Τοποθετήστε ξανά τα καπάκια των βουρτσών.
- 3 Αφαιρέστε τυχόν τρίχες και βρωμίες από τους τετράγνους και εξάγωνους πύρους στην απέναντι πλευρά των βουρτσών.
- 4 Αφαιρέστε τον κάδο από το ρομπότ και καθαρίστε τυχόν βρωμιά από τη διαδρομή της αναρρόφησης.

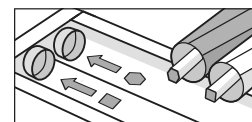
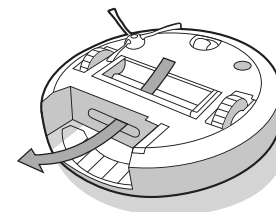
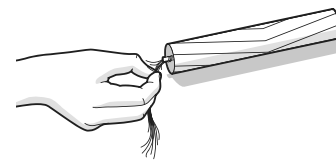
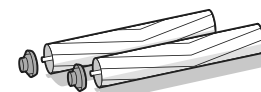
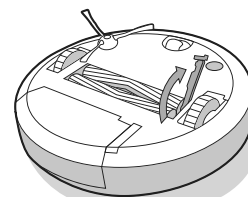

- 5 Τοποθετήστε ξανά τις βούρτσες στο ρομπότ. Το σχήμα των πύρων στις βούρτσες πρέπει να ταιριάζει με το σχήμα των εικονιδίων στη μονάδα κεφαλής καθαρισμού.

Καθαρισμός αισθητήρων, παραθύρου κάμερας και επαφών φόρτισης

- 1 Σκουπίστε τους αισθητήρες, το παράθυρο κάμερας και τις επαφές φόρτισης με ένα καθαρό, στεγνό πανί.

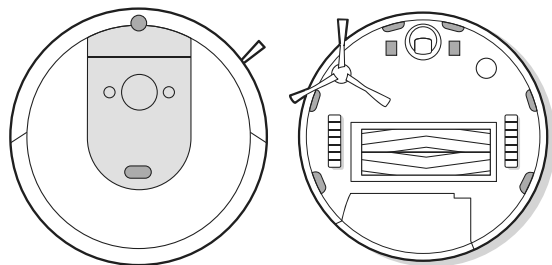

- * **Σημαντικό:** Μην ψεκάζετε διάλυμα καθαρισμού ή νερό στους αισθητήρες ή τις οπές των αισθητήρων.

Καθαρίζετε τις επαφές φόρτισης με ένα νωπό πανί ή λεπτό γυαλόχαρτο.

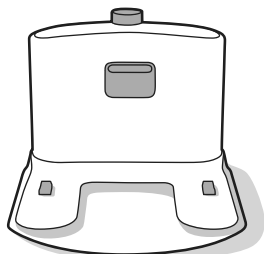

ΚΑΡΤΑ ΕΓΓΥΗΣΗΣ

Κατασκευαστής	iRobot
Εξουσιοδοτημένο κέντρο σέρβις για την Ελλάδα	ΜΑΝΟΛΟΠΟΥΛΟΣ SERVICE Αγορακρίτου 29-35 Πλατεία Αττικής, 10440 Αθήνα Τηλέφωνο: +30 210 82.13.542 Website: www.manolopoulos-service.gr
Εξουσιοδοτημένο κέντρο σέρβις για την Κύπρο	3D ELECTRONICS SERVICES LTD Βηθλεέμ 60, Στρόβολος, Λευκωσία, 2033 Κύπρος Τηλέφωνο: 00357 99620124 Website: www.3dservices.com.cy

Συμπληρώστε το σημείο πώλησης

Όνομασία προϊόντος	
Σειριακός αριθμός	
Ημερομηνία πώλησης	
Σφραγίδα σημείου πώλησης	

Μητρώο επισκευών βάσει εγγύησης

Παραδόθηκε για επισκευή στις	Παραλήφθηκε από υπογραφή	Επισκευάστηκε στις	Αριθμός αναφοράς επισκευής	Υπογραφή

1. Το προϊόν καλύπτεται από εγγύηση 24 μηνών από την ημερομηνία πώλησης στον πελάτη. Οι επισκευές κατά τη διάρκεια της εγγύησης δεν χρεώνονται.
2. Η εγγύηση και η χωρίς χρέωση επισκευή καλύπτουν ελαττώματα που μπορεί να αποδειχθεί ότι προκλήθηκαν από ελαττώματα υλικών, σχεδιασμού ή εργασίας.
3. Η εγγύηση και η χωρίς χρέωση επισκευή δεν καλύπτουν ελαττώματα που προκλήθηκαν από μεταφορά, από μη τήρηση των οδηγιών χρήσης που αναφέρονται στο παρόν εγχειρίδιο, κακή συντήρηση, μηχανική ζημιά, παρεμβολές στη συσκευή ή βλάβες που προκλήθηκαν από τη μη συμμόρφωση της ηλεκτρικής εγκατάστασης με τις απαιτήσεις CSN καθώς και βλάβες από ακατάλληλη σύνδεση.
4. Η εγγύηση δεν καλύπτει τη φθορά φίλτρων, βουρτσών και ψηκτρών, μπαταριών, λαστιχένιων εξαρτημάτων, πελμάτων τροχών και παρόμοιων εξαρτημάτων.
5. Η διάρκεια ζωής της μπαταρίας είναι τουλάχιστον 6 μήνες

Εξουσιοδοτημένο σέρβις: Τηλ.: (210)8836512-8213542

E-mail: info@manolopoulos-service.com

Παρακαλούμε επικοινωνήστε απευθείας με το κέντρο σέρβις για οποιοσδήποτε αξιωματικό, δείτε τα στοιχεία επικοινωνίας του εξουσιοδοτημένου κέντρου σέρβις.

Ρυθμιστικές πληροφορίες



Με το παρόν, η iRobot Corporation δηλώνει ότι η συγκεκριμένη συσκευή ραδιοεξοπλισμού συμμορφώνεται με την Ευρωπαϊκή Οδηγία περί Ραδιοεξοπλισμού 2014/53/ΕΕ και την Οδηγία για περιορισμό χρήσης ορισμένων επικίνδυνων ουσιών 2011/65/ΕΕ. Το πλήρες κείμενο της Ευρωπαϊκής Δήλωσης Συμμόρφωσης είναι διαθέσιμο στην εξής διεύθυνση:
www.irobot.com/compliance.

Η συσκευή αυτή περιέχει το μοντέλο ραδιομονάδας Trident της BYD Precision Manufacture Co., Ltd.: AXC-Y1. Trident ονομάζεται μια ραδιομονάδα διπλής ζώνης που λειτουργεί σε ζώνες WLAN 2,4 GHz και 5 GHz.

- Η ζώνη 2,4 GHz είναι περιορισμένη να λειτουργεί μεταξύ 2400 MHz και 2483,5 MHz με μέγιστη ισχύ εξόδου EIRP 18,48 dBm (70,47 mW) στα 2412 MHz.
- Η ζώνη 5 GHz είναι περιορισμένη να λειτουργεί μεταξύ 5150 MHz και 5850 MHz με μέγιστη ισχύ εξόδου EIRP 21,02 dBm (126,47 mW) στα 5180 MHz.



Αυτό το σύμβολο πάνω στο προϊόν υποδεικνύει ότι η συσκευή δεν πρέπει να απορρίπτεται μαζί με τα κοινά απορρίμματα του δήμου. Είναι δική σας ευθύνη ως τελικού χρήστη να απορρίπτετε τη συσκευή σας στο τέλος της διάρκειας ζωής της με τρόπο φιλικό προς το περιβάλλον, ως εξής:

- (1) επιστρέφοντάς τη στον διανομέα/αντιπρόσωπο από τον οποίο αγοράσατε το προϊόν ή
- (2) αφήνοντάς τη σε καθορισμένο σημείο συλλογής.

Η σωστή απόρριψη του προϊόντος θα βοηθήσει στην εξοικονόμηση πολύτιμων πόρων και στην αποφυγή τυχόν αρνητικών συνεπειών για την ανθρώπινη υγεία και το περιβάλλον, οι οποίες μπορούν να προκύψουν σε διαφορετική περίπτωση από τη μη ορθή διαχείριση των αποβλήτων. Επικοινωνήστε με τις τοπικές αρχές για περισσότερες λεπτομέρειες ή για το κοντινότερο καθορισμένο σημείο συλλογής απορριμμάτων. Ενδέχεται να ισχύουν ποινές για τη μη ορθή απόρριψη των αποβλήτων, σύμφωνα με την κρατική νομοθεσία. Θα βρείτε περισσότερες πληροφορίες στην εξής πηγή:
http://ec.europa.eu/environment/waste/wEEE/index_en.htm



©2018 iRobot Corporation, 8 Crosby Drive, Bedford, MA 01730 ΗΠΑ. Με επιφύλαξη παντός δικαιώματος. Τα iRobot, Roomba, iAdapt και Virtual Wall είναι σήματα κατατεθέντα της iRobot Corporation. Τα Home Base και Dirt Direct είναι εμπορικά σήματα της iRobot Corporation. Το Wi-Fi και το λογότυπο Wi-Fi είναι σήματα κατατεθέντα της Wi-Fi Alliance.

